



RUBI

CATÁLOGO 2025

**DESDE 1951 A MELHOR OPÇÃO
PARA CADA TRABALHO**



00. Sobre o Grupo RUBI

04 Introdução

01. Cortadores manuais para cerâmica

28 Cortadores manuais para cerâmica

64 Cortantes e acessórios para cortadores manuais

02. Slab System

74 Corte de grande formato

84 Manuseamento de grande formato

96 Instalação de grande formato

03. Corte elétrico de cerâmica

106 Cortadores elétricos

132 Cortador circular e aspirador

04. Discos de diamante

146 Discos diamante corte a seco

153 Discos diamante corte húmido

05. Perfuração

162 Ferramentas para Furar Cerâmica, Grés, Mármore, Granito e outros Materiais

06. Polimento e desbaste

176 Mós e discos de desbaste

182 Discos e tacos para polimento

07.	Misturador
186	Misturadores electricos
196	Varetas misturadoras

08.	Ferramentas para colocação e trabalhos finais em cerâmica
206	Espátulas, pentes, talochas, betumadeiras
221	Marcadores, cinzéis e ferramentas auxiliares para aplicação de cerâmica
233	Malas, turqueses e aplicadores de massa

09.	Acessórios para a colocação e acabamentos em cerâmica
240	Medição e nivelamento
242	Cruzetas
248	Sistemas de nivelação

10.	Condutas para entulho e baldes
254	Condutas para entulho
256	Produtos de plástico para a construção

11.	Equipamento de segurança
262	Equipamento pessoal para o profissional da construção

12.	Acessórios para limpeza e manutenção
268	Produtos e acessórios para limpeza e manutenção de cerâmica

13.	Pal box e expositores
276	Pal box e expositores
289	Índice por referências





DESCUBRA OS NOVOS PRODUTOS RUBI 2025

NOVA CORTADORA MANUAL TK

—
Os visionários veem mais além



Pag. 36

NOVA DC-250 SMART ADVANCE

—
Corte Verdadeiramente Inteligente



Pag. 118



NOVA
DT-250 MAX

Corte rápido para o exterior

Pag. 134



NOVA
DL-125 · 1200

A nova cortadora potente, leve e versátil

Pag. 126



A MELHOR OPÇÃO PARA CADA TRABALHO DESDE 1951

No Grupo RUBI somos especialistas no desenho, fabrico e distribuição de máquinas e ferramentas revolucionárias para o corte, instalação e manutenção de cerâmica. A nossa dedicação incessante à excelência posicionou-nos como líderes indiscutíveis no sector. Cada produto que criamos é o resultado da nossa paixão pela inovação e do nosso compromisso inabalável com a qualidade.

Com a invenção do primeiro cortador de mosaico hidráulico da história, inventado e patenteado pelos irmãos Boada em 1951, RUBI trabalhou sempre com uma missão clara: oferecer soluções diferenciadas ao profissional da construção, proporcionando a máxima eficácia, rentabilidade e segurança para a colocação óptima de peças cerâmicas.

Desta forma, ao colocar o aplicador no centro da nossa estratégia, asseguramos que a **inovação, a alta qualidade do produto e a excelência são os princípios fundamentais em toda a nossa gama de produtos.**

Atualmente, a marca RUBI é reconhecida pelos profissionais mais exigentes da construção e do design em mais de 120 países, graças à nossa forte rede internacional de filiais e sucursais.

TRAZEMOS QUALIDADE E INOVAÇÃO AO MUNDO



RUBI IS RUBI ALL OVER THE WORLD

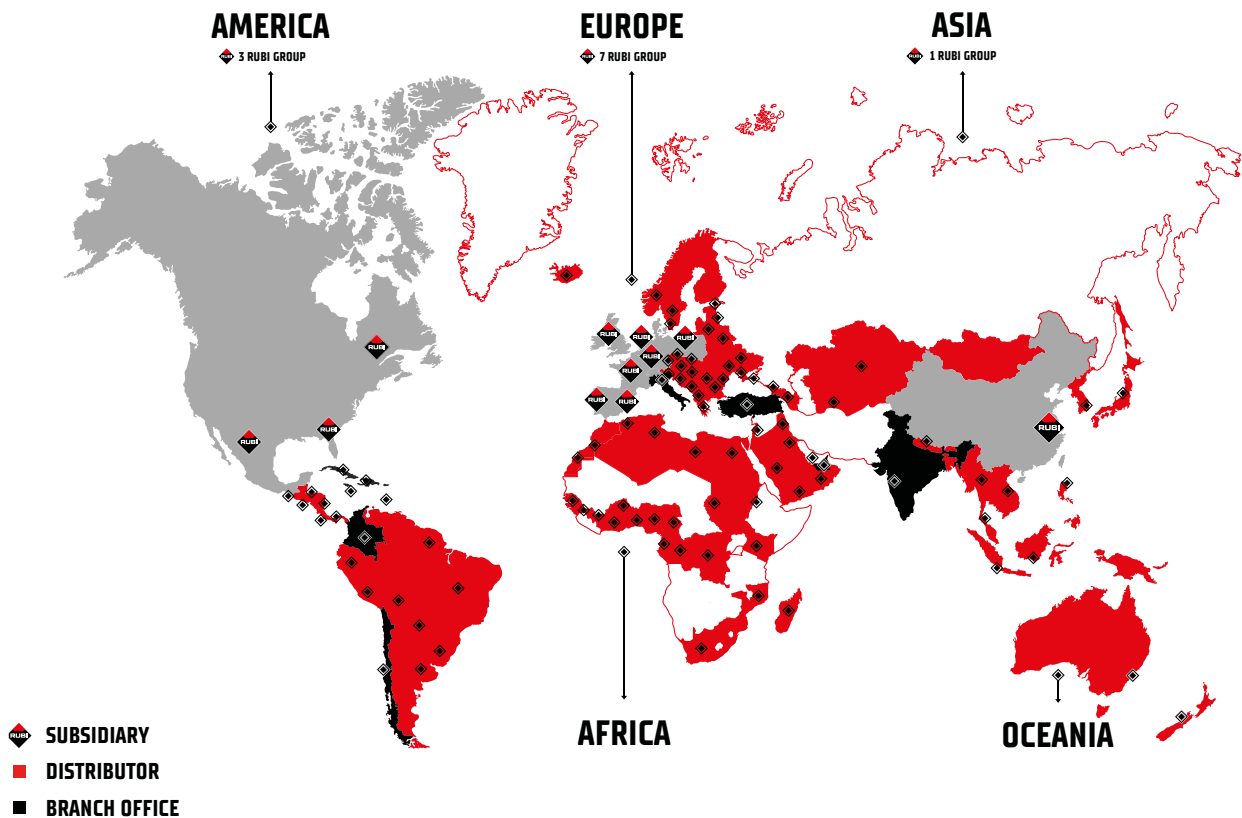

+600 pessoas na Equipa RUBI

120 Países com distribuição da marca RUBI

2 Centros de produção e logística

+100 Distribuidores Oficiais

11 Filiais a nível internacional

No Grupo RUBI, a nossa equipa multidisciplinar é altamente qualificada e está em constante formação. Apostamos firmemente na excelência, no respeito e na paixão, valores fundamentais que guiam as nossas acções todos os dias.

A nossa equipa é composta por mais de 600 profissionais distribuídos por 11 filiais e 9 sucursais em todo o mundo. A nossa experiência e know-how ajudam-nos a fornecer soluções de qualidade a nível internacional.

BETTER PROFESSIONALS. BETTER PLACES.

COMPROMISSO RUBI BETTER PROFESSIONALS. BETTER PLACES.

No Grupo RUBI guiamo-nos pelo nosso propósito corporativo "Better Profesionais. Better Places" ("Melhores Profissionais. Melhores Lugares.") que reflecte a nossa aposta em dois aspectos fundamentais, melhorando a qualidade e o rendimento do nosso sector: os profissionais cujo talento é reconhecido por todos e os espaços que transformam com a sua criatividade.

Esforçamo-nos por mudar o futuro, sendo líderes na formação de profissionais excepcionais e contribuindo para a construção de locais excepcionais, em benefício de um mundo melhor.



Formação para estudantes de construção civil, no centro de aprendizagem BTP CFA em Antibes, França.

ODS, POR UM FUTURO SUSTENTÁVEL E EQUITÁVEL

O nosso compromisso centra-se no desenvolvimento sustentável como parte da nossa estratégia de Responsabilidade Social Empresarial, que engloba as três áreas-chave da sustentabilidade: social, ambiental e económica.

Ao fazê-lo, baseamo-nos em 8 dos 17 Objectivos de Desenvolvimento Sustentável (ODS) definidos pelas Nações Unidas para o período 2015-2030, que nos orientam no nosso caminho para um futuro centrado na sustentabilidade.



Colaboração com a Fundação Vicente Ferrer na construção de habitações para pessoas vulneráveis em Anantapur, na Índia.



Acreditamos verdadeiramente que as políticas ambientais e a sustentabilidade social e económica são responsabilidade de toda a equipa RUBI. Só num mundo mais justo, equitativo e sustentável poderemos continuar a crescer e a colaborar de forma significativa com a sociedade e o nosso meio ambiente.

JUNTOS/AS CONSTRUÍMOS UM FUTURO MAIS SUSTENTÁVEL E EQUITATIVO PARA



Limpeza de praias na Flórida realizada com a equipa da RUBI Tools USA.



Na RUBI somos uma equipa multidisciplinar, com grande experiência e em constante formação.

A equipa RUBI é formada por mais de 600 profissionais distribuídos pelas diversas filiais e delegações onde o Grupo RUBI está presente em todo o mundo.

O NOSSO TRABALHO DIÁRIO REALIZA-SE SEMPRE SOB OS 3 VALORES DA RUBI



EXCELÊNCIA

A excelência define-nos em tudo o que fazemos, graças à nossa experiência, flexibilidade e inovação. Esforçamo-nos diariamente por oferecer o melhor dos nossos produtos inovadores e das nossas relações com os parceiros da indústria.

RESPEITO

O respeito está presente no nosso ADN, as nossas relações dentro da equipa RUBI e com clientes, fornecedores e outros stakeholders, levam-nos a criar um ambiente próximo e dinâmico.

PAIXÃO

A paixão é o que nos move, a nossa atitude para trabalhar através do empenho, do otimismo e da determinação. A nossa longa história demonstra um entusiasmo sustentado ao longo do tempo, gostamos de inspirar os outros.



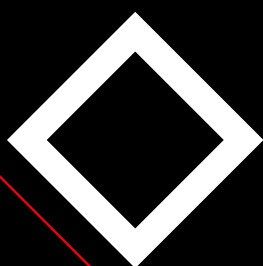

RUBI ACADEMY

LET'S BUILD BETTER PLACES TOGETHER!

A Academia RUBI é um projeto pioneiro destinado a profissionalizar e promover o trabalho do aplicador de cerâmica, dirigido aos actuais e futuros profissionais.

Com mais de 70 anos de experiência na formação e acompanhamento de aplicadores de cerâmica, unificamos todas as nossas actividades formativas num espaço inclusivo e acessível: a Academia RUBI.

A Academia RUBI promove oportunidades de aprendizagem através de uma vasta gama de eventos internacionais de formação, webinars, tutoriais descarregáveis e conteúdos audiovisuais disponíveis na nossa página web.

Para além destas acções de formação, a Academia RUBI apoia iniciativas como a "Bolsa RUBI", que promove a especialização em colocação de cerâmica entre os jovens estudantes e colabora em acções de formação dirigidas a mulheres do sector da construção ou a pessoas desempregadas que prosseguem a sua formação.

A base principal da Academia RUBI está situada nas nossas instalações em Santa Oliva, onde dispõe de um espaço físico dedicado à formação. Dispõe de uma sala para as aulas teóricas e outro espaço com mais de 580 metros quadrados para a formação prática.

Desta forma, a Academia RUBI consolida-se como um espaço de formação acessível e de qualidade, que também serve de ponto de encontro, tanto físico como virtual, para os profissionais do sector. Valorizamos e damos visibilidade à profissão de ladrilhador, aproximando-a das pessoas e dignificando o importante papel do instalador de cerâmica no sector da construção.



**SIGA-NOS NO
NOSSO CANAL
YOUTUBE PARA
VER TODOS OS
NOSSOS VÍDEOS
DE FORMAÇÃO.**

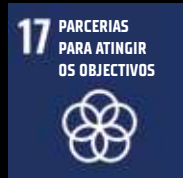





UNIDADES DE PRODUÇÃO

O Grupo RUBI conta com 2 centros de produção em Santa Oliva (Tarragona, Espanha) e Suzhou (China), o que se traduz em mais de 120.000 m² de instalações em todo o mundo.

O principal centro de produção e logística em Santa Oliva (Tarragona, Espanha) ocupa uma superfície de 27.000m² e está equipado com a mais avançada tecnologia de gestão logística. Além disso, o inovador centro SRT (Suzhou, China) garante a disponibilidade de stock dos nossos produtos nas diferentes zonas geográficas em que RUBI opera, cumprindo exigentes rácios de nível de serviço. Ambos os centros de produção estão também equipados com a última tecnologia de produção e logística para obter um produto de alta qualidade e um serviço de entrega que reduz ao mínimo os tempos de entrega.



SHOWROOM NAS FILIAIS

As 11 filiais da RUBI cobrem a procura mundial e o serviço de formação e pós-venda, juntamente com os nossos distribuidores de confiança, para estar sempre perto do utilizador e oferecer soluções adaptadas às características de cada mercado. Além disso, em várias delas, incluindo a nossa sede, dispomos de modernos showrooms que expõem os nossos últimos lançamentos no mercado. Desta forma, oferecemos uma experiência actualizada e inovadora aos nossos clientes e utilizadores, mostrando como os produtos RUBI respondem às necessidades do ladrilhador de acordo com as novas tendências da indústria cerâmica.



Showroom nas instalações da RUBI Portugal

MUSEU CORPORATIVO

Desde 1951 que a equipa RUBI dedica-se com paixão à profissionalização do sector da construção. Como reflexo do nosso compromisso, em 2003 inaugurámos o Museu Corporativo "As Ferramentas da Construção" nas nossas instalações principais de Santa Oliva, Tarragona. O museu está aberto a clientes, profissionais e estudantes, proporcionando-lhes uma experiência educativa única. Poderão explorar a nossa coleção histórica de ferramentas de construção RUBI e pôr à prova as suas capacidades de corte e colocação de cerâmica.

A HISTÓRIA E A
INOVAÇÃO UNEM-SE
PARA IMPULSIONAR
O CRESCIMENTO E
A EXCELÊNCIA NO
SECTOR.



SERVIÇO PÓS-VENDA

A equipa de serviço pós-venda do Grupo RUBI, juntamente com a nossa extensa rede internacional de serviços técnicos oficiais, gere diariamente, da forma mais eficaz, as incidências, dúvidas e necessidades dos nossos clientes e profissionais do corte e colocação de cerâmica.

No Grupo RUBI, lideramos o mercado com uma elevada e rápida capacidade de resposta, obtendo assim uma excepcional satisfação dos nossos clientes em todo o mundo. Garantimos um rendimento superior das nossas ferramentas, proporcionando uma experiência de compra duradoura e satisfatória, com um serviço ao cliente de excelência.

Colocamos à sua disposição diferentes formas de contacto:



rubi.com



spvportugal@rubi.com



+351 239 492 430





RUBI CLUB

O membro do **RUBI CLUB** está sempre um passo à frente do resto dos profissionais da colocação, obtendo mais rentabilidade e prestígio para o seu negócio.

Na RUBI, todos os produtos dão-lhe pontos que pode trocar facilmente por dinheiro ou presentes, obtendo descontos interessantes só por registar as suas compras. Além disso, pode prolongar a vida útil das suas ferramentas, com a extensão gratuita da garantia até 5 anos, e tirar o máximo partido dos seus investimentos. Graças às nossas novidades e às promoções exclusivas para os membros do **RUBI CLUB**, poderá obter as melhores ferramentas nas melhores condições.

Hoje em dia, mais de 70.000 especialistas na arte da instalação em todo o mundo já confiam no **RUBI CLUB** para se tornarem melhores profissionais e entregarem os seus projectos de forma mais eficiente.

Junte-se à primeira comunidade de especialistas em colocação do mundo e beneficie de todas as suas vantagens!



RECEBA DINHEIRO DE VOLTA DAS SUAS COMPRAS



ESTENDA A GARANTIA GRATUITAMENTE



ACEDA A PROMOÇÕES EXCLUSIVAS



RECEBA CONVITES PARA EVENTOS



DISFRUTE DE CONTEÚDOS ÚNICOS



PARTICIPE EM CONCURSOS E SORTEIOS



RUBI CLUB

★★★★★ A APP QUE RECOMPENSA A SUA CONFIANÇA EM NÓS

Receba dinheiro de volta em
em todas as suas compras

DESCARREGUE
A APP E
COMECE A
USUFRUIR
DE TODAS AS
VANTAGENS



DESCARREGUE-A AGORA E COMECE A ACUMULAR PONTOS

Digitalize o código QR



INOVAÇÃO & QUALIDADE

Na RUBI, a inovação e a qualidade são pilares fundamentais em tudo o que fazemos: desde a conceção do desenho, passando pela fase de produção e, finalmente, reflectindo-se nos nossos produtos. Orgulhamo-nos de oferecer soluções que permitem ao profissional da cerâmica realizar o seu trabalho com criatividade e atenção ao detalhe, obtendo resultados óptimos e da mais alta qualidade.

LIDERANÇA 5 TECNOLOGIA

119 Produtos patenteados

119 Produtos protegidos com desenho industrial



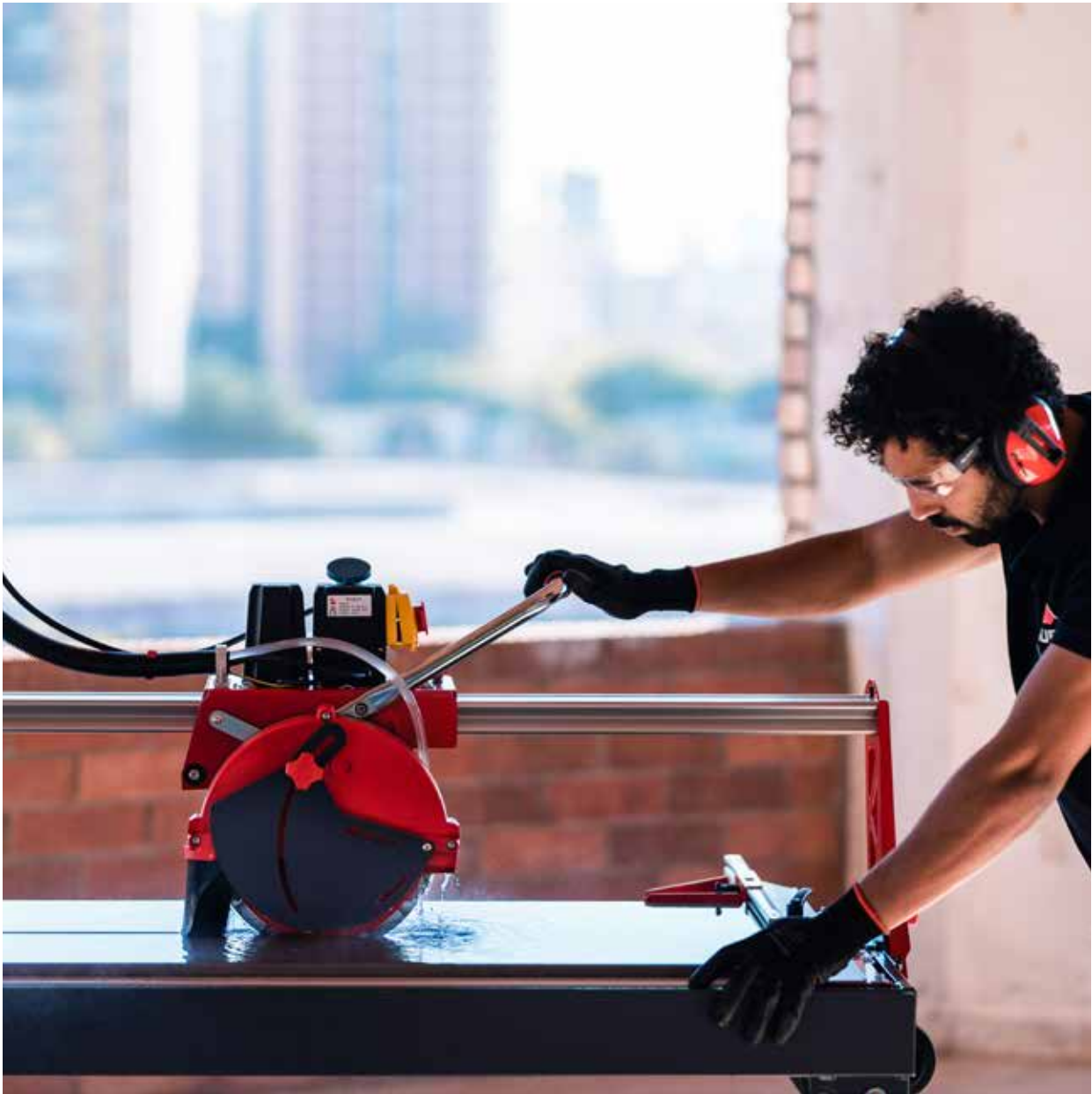

INOVAÇÃO

Estamos constantemente a investigar e a desenvolver novas soluções com base na evolução do mercado e das tendências tecnológicas, na nossa própria experiência e em contato contínuo com os utilizadores finais, os nossos parceiros e outros profissionais.

QUALIDADE

Utilizamos apenas materiais da mais alta qualidade e trabalhamos segundo normas rigorosas de conceção e fabrico para fornecer ferramentas com os níveis de desempenho que os nossos utilizadores esperam.

GARANTIA

Oferecemos uma maior durabilidade dos nossos produtos e a tranquilidade que advém da nossa longa história, também apoiada por um serviço ao cliente e uma comunicação constante com o mesmo carácter global.

SOLUÇÕES

Compreender e ajudar a moldar a nossa indústria durante gerações permitiu-nos criar uma vasta gama de ferramentas que trazem excelência e eficiência ao corte e colocação de cerâmica.



SECURE LOCK SYSTEM

AJUSTE RÁPIDO EM ALTURA

A montagem nas posições pré-estabelecidas realiza-se de uma maneira ágil e rápida, proporcionando mais versatilidade no uso diário do rodel e torna-se mais fácil de manobrar.

INSTALAÇÃO SEGURA E PRECISA

Enquanto o punho é girado para fixar o rodel de marcação definitivamente uma vez posicionada, o rodel de marcação permanece estável e preso ao mecanismo.

EFICIÊNCIA E COMODIDADE

O design do punho permite uma fácil inserção no suporte de ferramentas, melhorando a eficiência e o conforto durante a utilização.

RANHURAS VERTICAIS PARA CENTRALIZAÇÃO E ALINHAMENTO

O design das ranhuras verticais é desenhada para melhorar a centralização e o alinhamento do conjunto durante a utilização. Design patenteado.

SISTEMA DE PROTEÇÃO DA MARCA

O sistema impede o uso de rodelas não autorizadas, protegendo a nossa marca e garantindo o uso exclusivo dos nossos rodelas de marcação.



"SLS" 4ª GERAÇÃO DE RODEIS

<p>NOVA PATENTE ★★★★★</p> <h2>SILVER</h2> <p>PARA MATERIAIS COM DIFICULDADE MÉDIA BAIXA</p>  <p>CARBURO TUNGSTENO LIFE 100%</p> <p>Para cortes com dificuldade média baixa em cerâmica e porcelânico.</p>	<p>NOVA PATENTE ★★★★★</p> <h2>GOLD</h2> <p>PARA MATERIAIS COM DIFICULDADE MÉDIA ALTA</p>  <p>CARBURO TUNGSTENO LIFE 150%</p> <p>Para cortes com dificuldade média alta em cerâmica e porcelânico.</p>	<p>NOVA PATENTE ★★★★★</p> <h2>ENDURE</h2> <p>PARA MATERIAIS COM DIFICULDADE ALTA</p>  <p>CARBURO TUNGSTENO LIFE 200% LIFE LONG Hard materials</p> <p>Para cortes de alta dificuldade em cerâmica e porcelânico.</p>	<p>NOVA PATENTE ★★★★★</p> <h2>EXTREME</h2> <p>PARA MATERIAIS EXTREMAMENTE DIFÍCEIS</p>  <p>CARBURO TUNGSTENO LIFE 300% LIFE LONG Hard materials</p> <p>Para cortes com extrema dificuldade em cerâmica e porcelânico.</p>
---	---	---	---

TABELA DE COMPATIBILIDADE

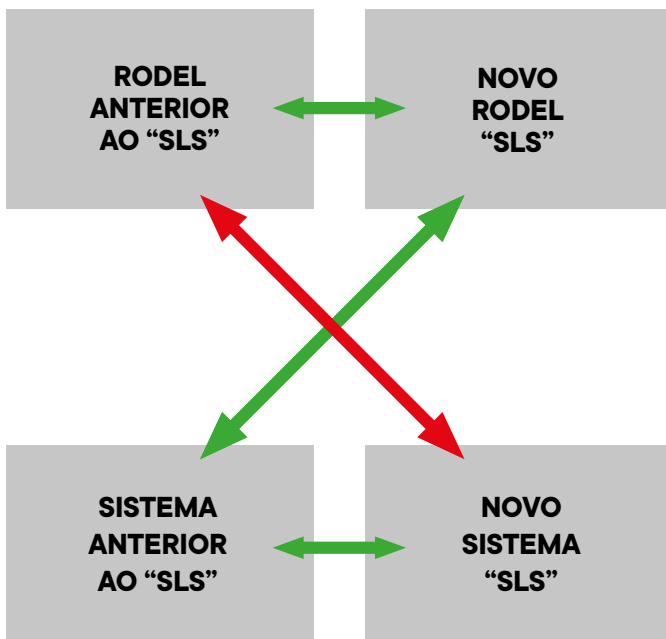

OS NOVOS RODEIS DE MARCAÇÃO "SLS" SÃO COMPATÍVEIS COM TODOS OS CORTADORES

Os novos rodeis de marcação SLS são compatíveis com os cortadores que incorporam o novo sistema SLS e com os cortadores que incorporam o antigo sistema.

OS RODEIS DE MARCAÇÃO ANTERIORES À NOVA VERSÃO "SLS" NÃO SÃO COMPATÍVEIS OS QUE INCORPORAM O SISTEMA ANTERIOR AO "SLS"

Ao contrário dos novos rodeis SLS, no caso dos rodeis de marcação anteriores a esta versão, perdem a compatibilidade com os novos cortadores manuais com o sistema SLS.



ALIANÇA COM A CAS

Rubi e CAS trabalham para oferecer ao profissional ferramentas a bateria para a colocação de cerâmica com total liberdade de movimentos. as baterias cas são compatíveis com mais de 35 marcas e mais de 300 produtos, o que as converte numa solução económica e de alto rendimento para o colocador. a partir de rubi, criámos e lançámos 4 produtos inovadores e revolucionários com esta tecnologia líder.

BATERIA CAS LI-POWER
18V COMPATÍVEL COM
AS FERRAMENTAS
SEM FIO METABO
18V E TODAS AS
FERRAMENTAS QUE
FAZEM PARTE DA
PLATAFORMA CAS.

THUMPING SYSTEM QUAKE ENERGY

18V



- Stepless speed 0-10000r/min
- Highly ergonomic
- Bimaterial handles
- Reliable suction force
- Light

RUBIMIX E-9 ENERGY CAS

18V



RUBI LUMEO

18V



- Waterproof high IP (IP65)
- 4000 lumen
- Dimmer in 5 steps
- Extra power bank (Back up battery)

ANGLE GRINDER TECH

18V



- Brushless Motor High efficiency
- Soft start 10.000 RPM
- 100-125 mm 4"-5"
- Ref. 52949 - EU: 22mm - 7/8"

MIXER RUBIMIX E-10 ENERGY

18V



- Brushless Motor High efficiency
- Light
- Ergonomic Resistance
- FAST-IN included



BATERIA CAS LI-POWER 12V
COMPATÍVEL COM
AS FERRAMENTAS
SEM FIOS METABO
12V E TODAS AS QUE
FAZEM PARTE DA
PLATAFORMA CAS.

THUMPING SYSTEM RUBI TRILLER ENERGY

12V



- 3-100 mm 1/8"-3 15/16"
- 4,8 Kg 11 lb
- Vibration speed regulator



BATERIAS CAS

12/18V 2.0/4.0/5.2AH



Ferramentas a bateria para aplicadores de cerâmica

1 COMPATÍVEL COM MAIS DE 40 MARCAS E MAIS DE 400 PRODUTOS

2 LIBERDADE DE MOVIMENTO



Poupar tempo



1 bateria para muitas marcas



Poupar dinheiro



Poupar recursos



O maior sistema de baterias para vários fabricantes.



100% compatível

Compatibilidade da bateria Cas

18 V 5,2 Ah	✓	✓	✓	✓	✓	✗
18 V 2.0 Ah	✓	✓	✓	✓	✓	✗
12 V 2.0 Ah	✗	✗	✗	✗	✗	✓
12 V 4.0 Ah	✗	✗	✗	✗	✗	✓

O carregador é **compatível** com todas as baterias.



THE RUBI EXPERIENCE

5 PASSOS PARA A EXCELÊNCIA

RUBI garante qualidade, eficácia e criatividade do princípio ao fim em todas as fases do processo de instalação cerâmica.

Esta sinalética básica em toda a nossa gama de produtos ajuda o profissional a encontrar a ferramenta certa para a tarefa em questão, fornecendo uma solução clara e visual.

O nosso portfolio de produtos está agora organizada nestas 5 categorias, que foram definidas tendo em conta os testemunhos dos nossos clientes sobre o seu próprio processo de trabalho, nos mais de 120 países onde estamos presentes.



1. Preparação

Esta fase inclui todos os processos prévios à colocação dos ladrilhos cerâmicos, começando pela preparação e regularização dos suportes e verificação dos níveis, seguindo-se o traçado e desenho do padrão de juntas e terminando com a preparação e aplicação do adesivo cerâmico.



2. Corte e Perfuração

Embora depois da preparação do adesivo, a lógica nos conduza à fase de instalação, no RUBI incluímos a fase de corte e perfuração em segundo lugar. A razão é muito simples, se tivermos em conta que a peça tem que ser cortada (ou furada) não podemos instalá-la até que este passo tenha sido efectuado. Cada instalação requer a adaptação e o redimensionamento dos ladrilhos ao espaço de instalação e, quer se trate de uma quantidade maior ou menor, um ladrilho cerâmico terá sempre de ser cortado (ou perfurado).



3. Instalação

Nesta fase, concentramo-nos principalmente em agrupar todas as ferramentas necessárias para garantir o manuseamento e a instalação correctos do material cerâmico, bem como em obter os melhores resultados em termos de planimetria e alinhamento para concretizar o desenho feito no layout com a máxima precisão.



4. Rejuntamento

Como o próprio nome indica, nesta fase vamos encontrar todas as ferramentas necessárias para a execução do enchimento e definição da junta azulejo a azulejo, bem como a eliminação do material em excesso e uma primeira fase de limpeza.



5. Limpeza

Naturalmente, a última fase reúne tudo o que é necessário para uma entrega perfeita da obra. A limpeza final de qualquer processo de instalação de revestimentos cerâmicos será sempre a primeira impressão de qualquer utilizador. Por esta razão, é tão importante como qualquer uma das suas antecessoras.





CORTE MANUAL DE CERÂMICA

Cortadores manuais para cerâmica

Cortantes para cortadores e acessórios para cortadores manual





TABELA DE SELEÇÃO

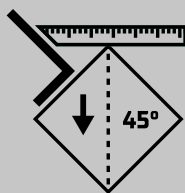
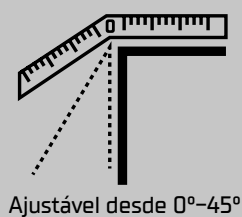

			MAX	
			cm	inch
PREMIUM	••• Intensivo	TZ	85, 102, 130, 155, 180	33 3/8, 40 3/8, 51 3/8, 61 1/8, 70 7/8
		TK	85, 102, 130, 160	33 3/8, 40 3/8, 51 3/8, 63
		TX-MAX	71, 102, 125	27 13/16, 40 3/8, 49 3/8
	••• Intensivo	TP-S / TP-T	66, 75, 93, 125	26, 29 1/2, 36 3/8, 49 3/8
		TR-MAGNET	60, 71	23 3/8, 27 13/16
SUPERPRO	••• Profissional	RCH RS	85, 120, 160	33 3/8, 47 1/4, 63
		RCH		
		HIT PLUS RS	160	63
		HIT PLUS	120, 160, 180	47 1/4, 63, 70 7/8
		HIT N	85, 100, 120	33 3/8, 39 3/8, 47 1/4
		TS MAX	43, 57, 66, 75	16 13/16, 22 7/16, 26, 29 1/2
		SPEED MAGNET	62, 72, 92	24 3/8, 28 3/8, 36 1/4
PRO	••• Profissional	SPEED N	62, 72, 92	24 3/8, 28 3/8, 36 1/4
		FAST	65, 85	25 3/8, 33 3/8
		STAR PLATINUM	51, 63	20 3/8, 24 13/16
	••• Ocasional	STAR	42, 51, 63	16 3/8, 20 3/8, 24 13/16
		PRACTIC	51, 61	20 3/8, 24 3/8
		BASIC	60	24



kg	lb		mm	inch	AZULEJO	GRÉS	PORCELÁNICO
1500	3306.93	Ajustável	21*	1 ³ / ₁₆	<input checked="" type="checkbox"/>	<input checked="" type="checkbox"/>	<input checked="" type="checkbox"/>
1200	2645.54				<input checked="" type="checkbox"/>	<input checked="" type="checkbox"/>	<input checked="" type="checkbox"/>
1000	2204.62		20*	1 ³ / ₁₆	<input checked="" type="checkbox"/>	<input checked="" type="checkbox"/>	<input checked="" type="checkbox"/>
800	1763.7		15	5/ ₁₆			
950	2094.39	Fixo	18	1 ¹ / ₁₆	<input checked="" type="checkbox"/>	<input checked="" type="checkbox"/>	<input checked="" type="checkbox"/>
900	1984.16		18	1 ¹ / ₁₆	<input checked="" type="checkbox"/>	<input checked="" type="checkbox"/>	<input checked="" type="checkbox"/>
					<input checked="" type="checkbox"/>	<input checked="" type="checkbox"/>	<input checked="" type="checkbox"/>
800	1763.7		15	5/ ₁₆	<input checked="" type="checkbox"/>	<input checked="" type="checkbox"/>	<input checked="" type="checkbox"/>
					<input checked="" type="checkbox"/>	<input checked="" type="checkbox"/>	<input checked="" type="checkbox"/>
					<input checked="" type="checkbox"/>	<input checked="" type="checkbox"/>	<input checked="" type="checkbox"/>
			15	5/ ₁₆	<input checked="" type="checkbox"/>	<input checked="" type="checkbox"/>	
			12	3/ ₈	<input checked="" type="checkbox"/>	<input checked="" type="checkbox"/>	
					<input checked="" type="checkbox"/>	<input checked="" type="checkbox"/>	
					<input checked="" type="checkbox"/>	<input checked="" type="checkbox"/>	
		10	3/ ₈	<input checked="" type="checkbox"/>	<input checked="" type="checkbox"/>		
				<input checked="" type="checkbox"/>			

TZ

MÁXIMA POTÊNCIA NO CORTADOR MAIS AVANÇADO DO MERCADO.

Para o corte intensivo de todos os tipos de cerâmica, ideal para grês porcelânico e grês extrudido.



CATEGORIA: PREMIUM



USAR: INTENSIVO



MATERIAL: PORCELÂNICO

POTÊNCIA
1500 kg

21 mm



1500 kg

PURE
POWER

PATENTED









- **Potente conjunto separador (até 1.500 Kg), operável com uma só mão.**
- **Movimento do separador mais suave e preciso.**
- **Grande capacidade de corte, até 21 mm de espessura. Ideal para grandes formatos*.**
- **Estrutura robusta e dobrável, para uma maior resistência e facilidade no transporte.**
- Excelente comportamento do conjunto separador: Corte perfeito e movimento suave.
- Máxima robustez de: chassi, guias e conjunto separador.
- Esquadro giratório com pivô central para uma rápida e precisa medição em cortes angulares.
- Topo lateral regulável e ajustável para cortes repetitivos.
- Suplemento base para um excelente apoio da cerâmica.
- Fácil de transportar: rodas de borracha com rolamentos e asa.
- Cortantes intercambiáveis de Ø 8 a 22 mm.
- Inclui cortantes de Ø 8 mm SILVER e Ø 22 mm EXTREME. e saco têxtil para o seu transporte e protecção
- Nos modelos 1300/1550/1800:
- - a mala destes modelos leva 2 rodas incorporadas.



**SECURE
LOCK
SYSTEM**

Only compatible with **LOCK SYSTEM SCORING WHEELS**



	REF.							
TZ-850	17952	√	85 cm	60x60 cm	3-21 mm	1500 kg	1	9
TZ-1020	17951		102 cm	70x70 cm				
TZ-1300	17953		130 cm	90x90 cm				
TZ-1550	17954		155 cm	110x110 cm				
TZ-1800	17924		180 cm	120x120 cm				6

*Existem alguns materiais cerâmicos com espessuras superiores a 15mm que, pelas suas características físicas, possíveis tensões internas ou acabamentos, apresentam dificuldades ao serem cortadas manualmente. É recomendável realizar alguns cortes em amostras para determinar a compatibilidade do produto.

ACESSÓRIOS



REF. 18980
KIT DE MANUTENÇÃO



A CONSTRUÇÃO
PRECISAR
TRABALHO DURO
INOVAÇÃO



NOVA CORTADORA TK

Conheça a primeira cortadora manual monoguia assimétrica do mundo.

Sabemos que trabalha duro e provavelmente treina. Mas não precisa de dois braços fortes quando tem:

- Visibilidade perfeita
- 1.500kg de força de separação
- Controlo de separação
- Corte até 21mm
- Corte extremamente suave
- Grande estabilidade
- Fácil transporte e armazenamento

OS VISIONÁRIOS VEEM MAIS ALÉM



**A PRIMEIRA CORTADORA MANUAL
MONOGUIA ASSIMÉTRICA DO
MUNDO PARA PROFISSIONAIS
COM TODA A INOVAÇÃO E
QUALIDADE DE RUBI.**



Trabalhar de forma inteligente é otimizar processos, simplificá-los e procurar novas formas de melhorar os resultados. Muitas vezes, significa pensar de forma diferente e olhar para além dele.

OS VISIONÁRIOS VEEM MAIS ALÉM

TK

O CORTADOR MANUAL DE FORMATO MONO-GUIA MAIS AVANÇADO DO MERCADO, COM A MÁXIMA POTÊNCIA E VISIBILIDADE DE RISCOS.

Para o corte intensivo de todos os tipos de cerâmica, ideal para grês porcelânico e grês extrudado.



CATEGORIA: PREMIUM



USAR: INTENSIVO



MATERIAL: PORCELÂNICO



MONOGUIA



VISIBILIDADE DE CORTE



21 mm



1500 kg



PURE POWER



PATENTED

- **PODER PURO.** Força de rotura máxima de 1500kg combinada com um mecanismo que permite marcar e quebrar com uma mão.
- **Visibilidade perfeita do rodela.** Mesma visibilidade que os cortadores de dupla guia da RUBI.
- **Grande capacidade de corte, até 21mm de espessura.** Ideal para peças de grande formato*.
- **Robusto e dobrável.** O “chassis guia” em tandem confere ao TK maior robustez e reduz sempre a flexão do conjunto. O design da máquina na posição dobrada facilita o transporte, tanto dentro como fora do saco.
- Equipado com rolamentos radiais para um movimento mais suave e preciso. Particularmente adequado para aplicações de material de grande formato.
- Guia de alumínio extrudado de perfil fechado com guia de aço cromado.
- Suportes de guia de alumínio fundido.
- Pega suave para uma ergonomia e conforto melhorados.
- O batente lateral de 30 cm de comprimento gira de 45° a 90° para cortes repetidos.
- Rodas de borracha e pega para facilitar o transporte.
- Estojo de transporte em tecido reforçado para transporte, proteção e durabilidade.
- Compatível com rodeis Secure Lock System (SLS) PLUS.
- Fornecido com os rodeis Ø8 SILVER PLUS e Ø22 EXTREME PLUS.



NEW!



SECURE LOCK SYSTEM

Only compatible with LOCK SYSTEM SCORING WHEELS



REF.								
TK-850	15956	√	85 cm	60x60 cm	3-21 mm	1500 kg	-	-
TK-1020	15957		102 cm	70x70 cm				
TK-1300	15958		130 cm	90x90 cm				
TK-1600	15959		160 cm	110x110 cm				

*Existem alguns materiais cerâmicos com espessura superior a 15 mm que, devido às suas características físicas, possíveis tensões internas ou acabamentos, são difíceis de cortar manualmente. Recomenda-se fazer cortes de amostra para determinar a compatibilidade do produto.

**As imagens deste produto podem ser ligeiramente diferentes da sua versão final.

ACESSÓRIOS



REF. 18980
KIT DE MANUTENÇÃO

TX-MAX

CORTADORA MANUAL PROFISSIONAL COM SEPARADOR MULTIPONTO DE ALTAS PRESTAÇÕES.
Para o corte intensivo de todos os tipos de cerâmica, ideal para grês porcelânico e grês extrudido.



CATEGORIA: PREMIUM

USAR: INTENSIVO

MATERIAL: PORCELÂNICO

POTÊNCIA
1200 kg



- **Alta precisão em riscos.**
- **Grande eficiência de todo o sistema.**
- **Componentes reforçados. Alta robustez.**
- **Alto poder de separação (1.200 kg) - MASTER POWER. Operável com apenas uma mão.**
- Cabeça com lâminas de alumínio, extra longas, com buchas de fricção "auto-lubrificadas".
- Separador móvel com braçadeira de alumínio, equipado com protetor plástico para evitar marcação nas superfícies mais delicadas. Melhor visibilidade da área de arranhões e cortes.
- O bloqueio da pinça, por mecanismo de roquete e desbloqueio, por gatilho, permite riscar e separar com uma mão. Maior velocidade de uso. Aumenta o desempenho em materiais finos e grossos.
- Base de injeção de alumínio, reforçada por nervura central, para maior robustez.
- Mesas flutuantes e braços suplementares, para cerâmica de grande formato, aumentam a estabilidade no corte.
- Suporte giratório, pivô central e batente lateral. Maior precisão em cortes angulares.
- Lidar com alça de aperto suave para maior ergonomia e conforto.
- Equipado com cabos Ø 8 mm SILVER e Ø 22 mm EXTREME. Compatível com toda a gama de rodes plus.
- Inclui case-case (o modelo 1250 incorpora rodas para transporte na máquina).



SECURE LOCK SYSTEM

Only compatible with LOCK SYSTEM SCORING WHEELS



	REF.							
TX-710 MAX	17909	√	71 cm	50x50 cm	3-21 mm	1200 kg	1	10
TX-1020 MAX	17915		102 cm	70x70 cm				
TX-1250 MAX	17921		125 cm	85x85 cm				

* Existem alguns materiais cerâmicos, com espessuras superiores a 15mm, que devido às suas características físicas, possíveis tensões internas ou acabamentos, apresentam dificuldades para serem cortados manualmente. É aconselhável fazer alguns cortes de amostra para determinar a compatibilidade do produto.

ACESSÓRIOS



REF. 18980
KIT DE MANUTENÇÃO



TP-S

CORTADOR MONO-GUIA COM SEPARADOR MULTIPONTO E MEDIÇÃO ANGULAR.

Para o corte intensivo de todos os tipos de cerâmica, ideal para grês porcelânico.



CATEGORIA: SUPERPRO

USAR: INTENSIVO

MATERIAL: PORCELÂNICO

MONOGUIA



- Sistema monoguia altamente resistente a impactos. Maior vida útil.
- Punho ergonômico com separador incorporado para uma maior velocidade e facilidade de uso.
- Esquadro giratório com pivot central para uma rápida e precisa medição de cortes angulares.
- Régua gravada a laser de larga duração.
- Pisador reforçado.
- Guia reforçada de 12 mm. Maior resistência à flexão e maior precisão.
- Parada lateral para corte repetitivo de precisão.
- Base de duas camadas com efeito de amortecimento.
- Suplemento base para grandes formatos.
- Alça de transporte. (TP-66-S e TP-75-S).
- Design do conjunto para uso, empurrando a alça.
- RUBIFLEX alça bimaterial.
- Rodel Ø 22mm EXTREME incluído. (Ref. 01901)



	REF.							
TP-66 S	12954	66 cm	46x46 cm	5-20 mm	1000 kg	11,5 kg	1	12
TP-75 S	12956	75 cm	53x53 cm			12 kg		
TP-102 S	11900	102 cm	70x70 cm			17,8 kg		6
TP-125 S	11973	125 cm	85x85 cm			24,5 kg		

*Existem alguns materiais cerâmicos com espessuras superiores a 15mm que, pelas suas características físicas, possíveis tensões internas ou acabamentos, apresentam dificuldades ao serem cortadas manualmente. É recomendável realizar alguns cortes em amostras para determinar a compatibilidade do produto.

ACESSÓRIOS



REF. 18980
KIT DE MANUTENÇÃO



TP-T

PARA O CORTE INTENSIVO DE TODOS OS TIPOS DE CERÂMICA, IDEAL PARA GRÊS PORCELÂNICO.

Para o corte intensivo de peças cerâmicas, ideal para grês porcelânico.



CATEGORIA: SUPERPRO

...
USAR: INTENSIVO

MATERIAL: PORCELÂNICO

=====
MONOGUIA



- Sistema monoguia altamente resistente aos impactos. Maior vida útil.
- Conjunto separador com relação em altura. Ótima separação para cada espessura.
- Esquadro giratório com pivot central para uma rápida e precisa medição de cortes angulares.
- Régua gravada a laser de larga duração.
- Pisador reforçado.
- Guia reforçada de 12 mm. Maior resistência à flexão e maior precisão.
- Parada lateral para corte repetitivo de precisão.
- Base de duas camadas com efeito de amortecimento.
- Suplemento base para grandes formatos.
- Alça de transporte. (TP-66-T e TP-75-T).
- Design do conjunto para uso, puxando a alça.
- RUBIFLEX alça bimaterial. Ergonomia e alta resistência.
- Sistema de ajuste da espessura de corte com 3 posições (6-9 mm./9-12 mm./12-20 mm.) *. Rápido e preciso.
- Rodel Ø 22mm EXTREME incluído. (Ref. 01901)



	REF.							
TP-66 T	12955	66 cm	46x46 cm	5-20 mm	1000 kg	11,5 kg	1	12
TP-75 T	12957	75 cm	53x53 cm			12 kg		
TP-102 T	11901	102 cm	70x70 cm			16,4 kg		
TP-125 T	11974	125 cm	85x85 cm			23 kg		

*Existem alguns materiais cerâmicos com espessuras superiores a 15mm que, pelas suas características físicas, possíveis tensões internas ou acabamentos, apresentam dificuldades ao serem cortadas manualmente. É recomendável realizar alguns cortes em amostras para determinar a compatibilidade do produto.

ACESSÓRIOS



REF. 18980
KIT DE MANUTENÇÃO



TR-MAGNET

IDEAL PARA O CORTE EM DIAGONAL, COM ESQUADRO GIRATÓRIO DE GRANDE PRECISÃO.
Para o corte intensivo de grês porcelânico, grês e azulejo



CATEGORIA: SUPERPRO

USAR: INTENSIVO

MATERIAL: PORCELÂNICO

ESQUADRO GIRATÓRIO



- **Rápido sistema operativo mediante íman, operável só com uma mão. Maior facilidade e velocidade de corte.**
- **Elementos de construção reforçados. Maior potência de separação.**
- **Esquadro giratório com articulação central para uma rápida e precisa medição de cortes angulares.**
- **Base flutuante com efeito de almofada para uma melhor separação.**
- Guias de aço, sólidas, Ø 20 mm. cromado e retificado, com tratamento anticorrosivo, para maior resistência à torção.
- Separador multiponto de 800 kg. de poder.
- Braços metálicos extra resistentes.
- Alça reforçada com cabo SOFT-GRIP.
- Parada lateral para cortes repetitivos.
- Suplemento base para grandes formatos.
- Base de duas camadas com efeito de amortecimento.
- Base de alumínio de alta resistência.
- Cortantes intercambiáveis de 6 a 22 mm.
- Cortantes de Ø 10mm SILVER e Ø 22mm EXTREME incluídos e estojo de mala incluído.



SECURE LOCK SYSTEM

Only compatible with LOCK SYSTEM SCORING WHEELS



	REF.								
TR-600 MAGNET	17905	√	60 cm	42x42 cm	3-15 mm	800 kg	13,9 kg	2	18
TR-710 MAGNET	17906		71 cm	50x50 cm			15,5 kg	1	15

ACESSÓRIOS



REF. 18980
KIT DE MANUTENÇÃO



RCH / RCH RS

CORTADOR MAIS RESISTENTE E LEVE DA SUA CATEGORIA.

Para o corte profissional de grês porcelânico, grês e azulejo.



CATEGORIA: SUPERPRO

USAR: PROFISSIONAL

MATERIAL: PORCELÂNICO

LIGEIRO

ROBUSTO



- **Visibilidade melhorada.** Guia em forma de T permite ao usuário ver o rodel do topo com ângulo mínimo.
- **Maior estabilidade.** Doble Side Stop para peças de grande formato.
- **Ultra-leve.** A máquina é totalmente fabricada em alumínio para o transporte ser mais fácil.
- **Sistema de regulação para verificar o alinhamento.**
- Separador multiponto operado com uma só mão com sistema MAGNET que aumenta a velocidade e a precisão no corte. 950 Kg de força de separação.
- Deslizante de fundição injetada com 4 rolamentos de esferas duplos rebitados capazes de resistir a uma carga elevada.
- Guia de alumínio extrudido de perfil fechado com guia em aço inoxidável. Reduz a flexão lateral e vertical, melhorando o desempenho de corte.
- Suportes de guia de alumínio fundido.
- Base em borracha bi-material.
- Batente lateral para cortes repetitivos a 90° e 45°.
- Rodas de borracha e pega para facilitar o transporte.
- Estojo de transporte em tecido reforçado para transporte, proteção e durabilidade.
- Fornecido com rodel Ø22 EXTREME.
- Modelos RS Fornecidos com esquadro fixo reforçado com fixação magnética e batente lateral de 30 cm de comprimento para cortes repetitivos retos.

NEW!



3+1
YEARS
WARRANTY

1 2 3 4 5
Cut & Drill

REF.										
RCH-850	27924	√	850 cm	60x60 cm	5-18 mm	950 kg	11,9 kg	14,5 kg	-	-
RCH-850 RS	27921		12,9 kg	15,5 kg						
RCH-1200	27925		1200 cm	85x85 cm			17,9 kg	21,2 kg		
RCH-1200 RS	27922		18,9 kg	22,2 kg						
RCH-1600	27926		20,8 kg	25,2 kg						
RCH-1600 RS	27923		1600 cm	113x113 cm			21,8 kg	26,2 kg		

*As imagens deste produto podem ser ligeiramente diferentes da sua versão final.

ACESSÓRIOS

REF. 18980
KIT DE MANUTENÇÃO

HIT-PLUS / HIT-PLUS RS

CORTADORA DE CERÂMICA ROBUSTA E PRECISA, PARA OS TRABALHOS MAIS EXIGENTES DE PEÇAS CERÂMICAS DE GRANDE FORMATO.

Para o corte profissional de grês porcelânico, grês e azulejo

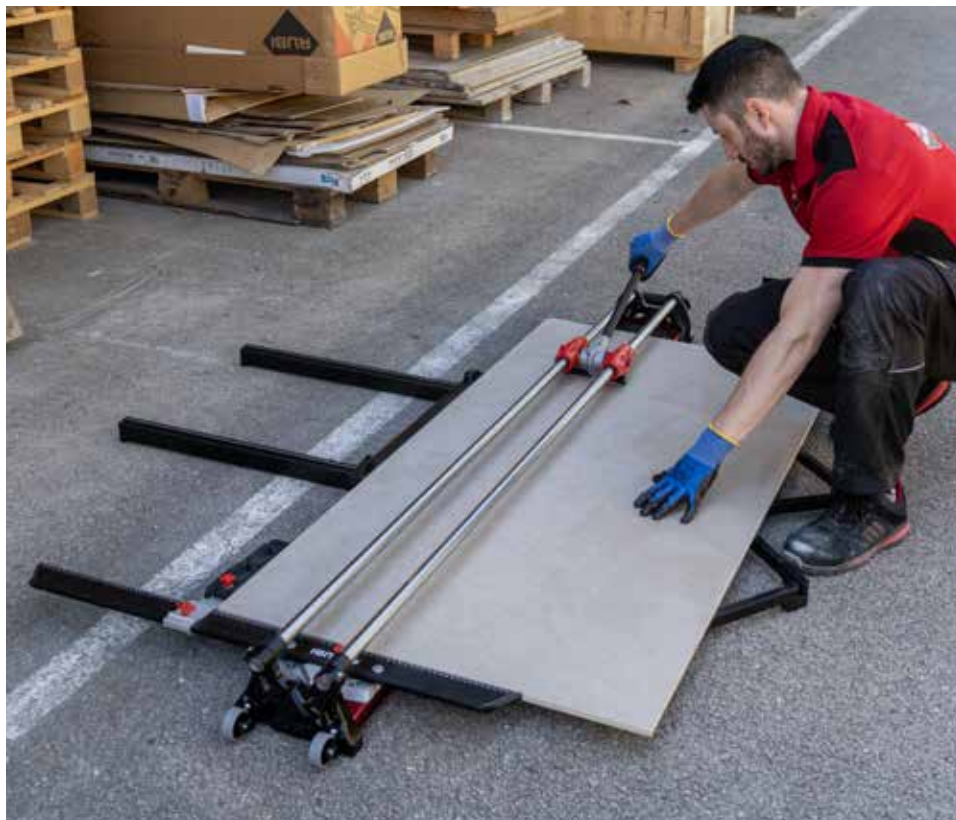

CATEGORIA: SUPERPRO

USAR: PROFISSIONAL

MATERIAL: PORCELÂNICO

POTÊNCIA
900 kg



- **Conjunto de corredeiras com rolamentos esféricos para uma maior SUAVIDADE E CONFORTO** durante o riscar.
- **Sistema MAGNET.** O bloqueio e desbloqueio do separador para riscar e separar realiza-se com uma só mão. **MAIOR** velocidade de uso e precisão de corte.
- **Visão total da zona de riscar e cortar devido à posição avançada do rodel relativamente ao separador.**
- **Base de extrusão de alumínio de estrutura fechada para uma maior RIGIDEZ E CAPACIDADE** de corte.
- Guias maciças de aço cromado e retificadas com tratamento anticorrosão de Ø25 mm. Para uma maior resistência à torção
- Com um esquadro com topo lateral incluído para cortes repetitivos e a 45°.
- Equipada com 4 braços suplementares de alumínio para trabalhar grandes formatos.
- Topo de guias móvel para ajustar o corte à medida da cerâmica.
- Duplo suporte de cerâmica com suplemento para corte a 45°.
- Manipulo com pega soft-grip para uma maior ERGONOMIA E CONFORTO.
- Ampla gama de rodeis adaptados a cada material (Ø 6, 8, 10, 18 e 22 mm.) Inclui rodel de 22 mm Extreme.
- Equipada com 2 rodas e pega para um melhor manuseamento da ferramenta.
- A versão RS inclui esquadro reforçado com fixação magnet.
- A versão de comprimento 1600 inclui rodas para facilitar o transporte.
- A mala tanto para a versão 1200 como para a 1600 inclui rodas.



SECURE LOCK SYSTEM

Only compatible with LOCK SYSTEM SCORING WHEELS



	REF.									
HIT-1200 PLUS COM MALA	27902	√	120 cm	85x85 cm	3-18 mm	900 kg	20,5 kg	25,4 kg	1	20
HIT-1600 PLUS R5 COM MALA	27903		160 cm	113x113 cm			27 kg	32,5 kg		-
HIT-1200 PLUS	27900	-	120 cm	85x85 cm			21,9 kg	25,6 kg		20
HIT-1600 PLUS	27909		160 cm	100x100 cm			22 kg	-		24
HIT-1600 PLUS R5	27901			113x113 cm			27 kg	- kg		-
HIT-1800 PLUS	27916		180 cm	127x127 cm			27,26 kg	-		-

ACESSÓRIOS



REF. 18980
KIT DE MANUTENÇÃO

HIT-N

ROBUSTA E PRECISA, PARA PEÇAS CERÂMICAS DE GRANDE FORMATO.
Para o corte profissional de grês porcelânico, grês e azulejo

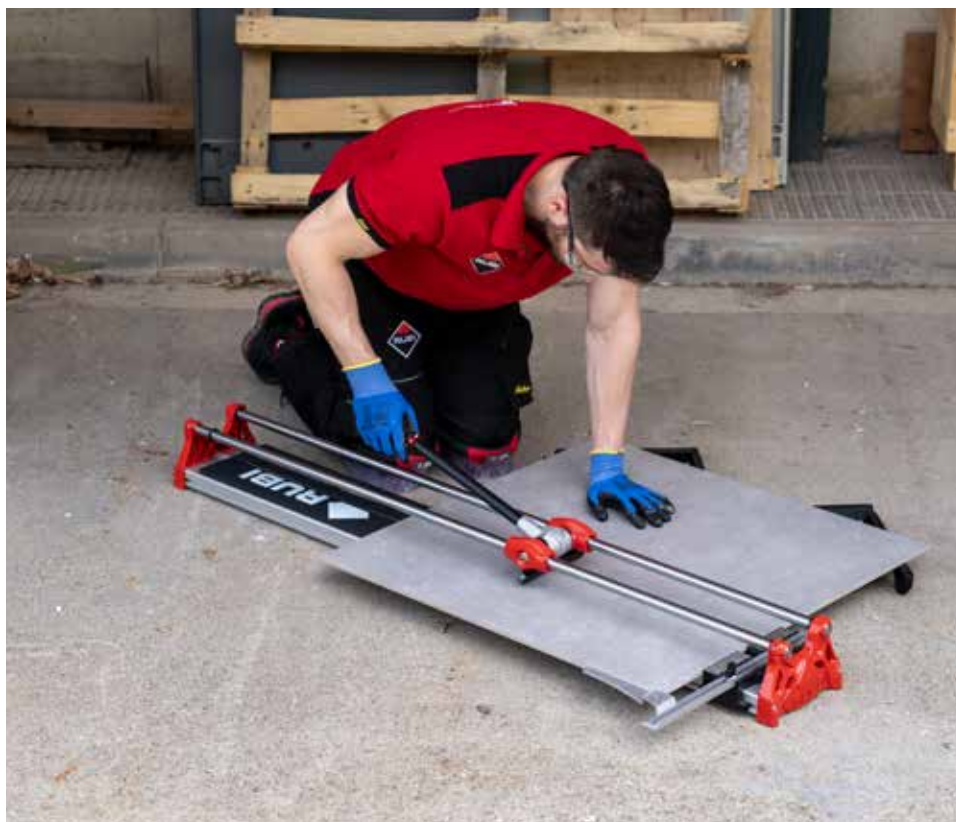

CATEGORIA: SUPERPRO

USAR: PROFISSIONAL

MATERIAL: PORCELÂNICO

POTÊNCIA
800 kg



- **Com separador móvel de alta prestação.**
- **Conjunto de corrediças com rolamentos esféricos para uma maior SUAVIDADE E CONFORTO durante o riscar.**
- **Visão total da zona de riscar e cortar devido à posição avançada do rodel relativamente ao separador.**
- **Base de extrusão de alumínio estruturada para uma maior RIGIDEZ E CAPACIDADE de corte.**
- Guias maciças de aço cromado e retificadas com tratamento anti corrosão de Ø05 mm. Para uma maior resistência à torção
- Guias cravadas, dando assim uma maior robustez.
- Com topo lateral para cortes repetitivos e a 45°
- Equipada com 4 braços suplementares de alumínio, para cerâmicas de grande formatos.
- Manipulo com pega soft-grip para uma maior ERGONOMIA E CONFORTO.
- Ampla gama de rodeis adaptados a cada material (Ø 6, 8, 10, 18 e 22 mm.)
- Inclui rodel de 22mm.



SECURE LOCK SYSTEM

Only compatible with LOCK SYSTEM SCORING WHEELS



	REF.									
HIT-1000 N COM MALA	26999	√	100 cm	70x70 cm	3-15 mm	800 kg	12,47 kg	14 kg	-	
HIT-1200 N COM MALA	26962		120 cm	85x85 cm			15,02 kg	16,2 kg	24	
HIT-850 N	26963	-	85 cm	60x60 cm			11,20 kg	- kg	1	28
HIT-1000 N	26992		100 cm	70x70 cm			12,47 kg			-
HIT-1200 N	26961		120 cm	85x85 cm			14,15 kg			24

ACESSÓRIOS



REF. 18980
KIT DE MANUTENÇÃO



TS-MAX

A AUTÊNTICA E ORIGINAL: LIGEIRA, FUNCIONAL E COM UM SEPARADOR DE ALTAS PRESTAÇÕES.

Para o corte profissional de grês porcelânico, grês e azulejo.



CATEGORIA: SUPERPRO

USAR: PROFISSIONAL

MATERIAL: GRÉS

MONOPONTO



- Sistema progressivo de separação "SMART POWER", que se adapta a cada tipo de material.
- Base baixa. Maior superfície de apoio para uma maior estabilidade e qualidade de corte.
- Componentes reforçados para trabalhos pesados. Maior durabilidade.
- Cabos ergonómicos. Máximo conforto.
- Base reforçada de grande dimensão para o conforto e estabilidade durante a utilização.
- Separador mono-ponto de 800 kg, de alto desempenho.
- Guia dupla para uma melhor visibilidade da linha de pontuação e de corte.
- Guias de aço cromado, calibrados e rectificadas, com tratamento anticorrosivo.
- Topo lateral para cortes repetitivos rectos e a 45°.
- Cortante permutáveis Ø 6-22 mm.
- Com cortante de Ø 8mm ENDURE e Ø 10mm SILVER, e maleta estojo incluída.
- Maleta de transporte com fechaduras e dobradiças reforçadas.



SECURE LOCK SYSTEM

Only compatible with LOCK SYSTEM SCORING WHEELS



REF.							
TS-43 MAX	18920	43 cm	30x30 cm	6-15 mm	800 kg	1	24
TS-57 MAX	18921	57 cm	40x40 cm				
TS-66 MAX	18922	66 cm	46x46 cm				
TS-75 MAX	18923	75 cm	53x53 cm				
TS-43 MAX (BASE CINZA)	18972	43 cm	30x30 cm				
TS-66 MAX (BASE CINZA)	18974	66 cm	46x46 cm				
TS-75 MAX (BASE CINZA)	18975	75 cm	53x53 cm				

ACESSÓRIOS



REF. 18980
KIT DE MANUTENÇÃO



SPEED-MAGNET

PARA TRABALHOS MAIS EXIGENTES.

Para o corte profissional de grês porcelânico, grês e azulejo



CATEGORIA: SUPERPRO

USAR: PROFISSIONAL

MATERIAL: GRÉS

LIGEIRO



- **Rápido sistema operativo mediante íman, operável com uma só mão. Maior facilidade e velocidade de corte.**
- **Alta visibilidade durante o riscado.**
- **Elementos construtivos reforçados. Maior potência de separação.**
- **Base de alumínio para uma maior robustez, leveza e facilidade de transporte.**
- Guia de aço de Ø 20 mm cromadas e rectificadas, com tratamento anti-corrosão, para uma maior resistência à torção.
- Pega reforçada com punho SOFT_GRIP.
- Tope lateral milimetrado para cortes repetitivos e esquadro a 45°.
- Cortantes permutáveis Ø 6-22 mm.
- Cortante Ø 8mm ENDURE. incluído.
- Visão directa de riscado e de linha de corte.
- Nos modelos 72/92: Suplemento base de alumínio.



SECURE LOCK SYSTEM

Only compatible with LOCK SYSTEM SCORING WHEELS



	REF.									
SPEED-62 MAGNET COM MALETA	14988	√	62 cm	44x44 cm	3-15 mm	800 kg	8 kg	11,5 kg	2	24
SPEED-72 MAGNET COM MALETA	14989		72 cm	51x51 cm			9,5 kg	13,6 kg		1
SPEED-92 MAGNET COM MALETA	14990		92 cm	65x65 cm			12 kg	16,8 kg	30	
SPEED-62 MAGNET	14980	-	62 cm	44x44 cm			8 kg	-	2	35
SPEED-72 MAGNET	14981		72 cm	51x51 cm			9,5 kg		1	28
SPEED-92 MAGNET	14982		92 cm	65x65 cm			12 kg			

ACESSÓRIOS



REF. 18980
KIT DE MANUTENÇÃO

SPEED-N

O CORTADOR MAIS VERSÁTIL DA SUA CATEGORIA.

Para o corte profissional de grês e azulejo, ocasional de grês porcelânico.

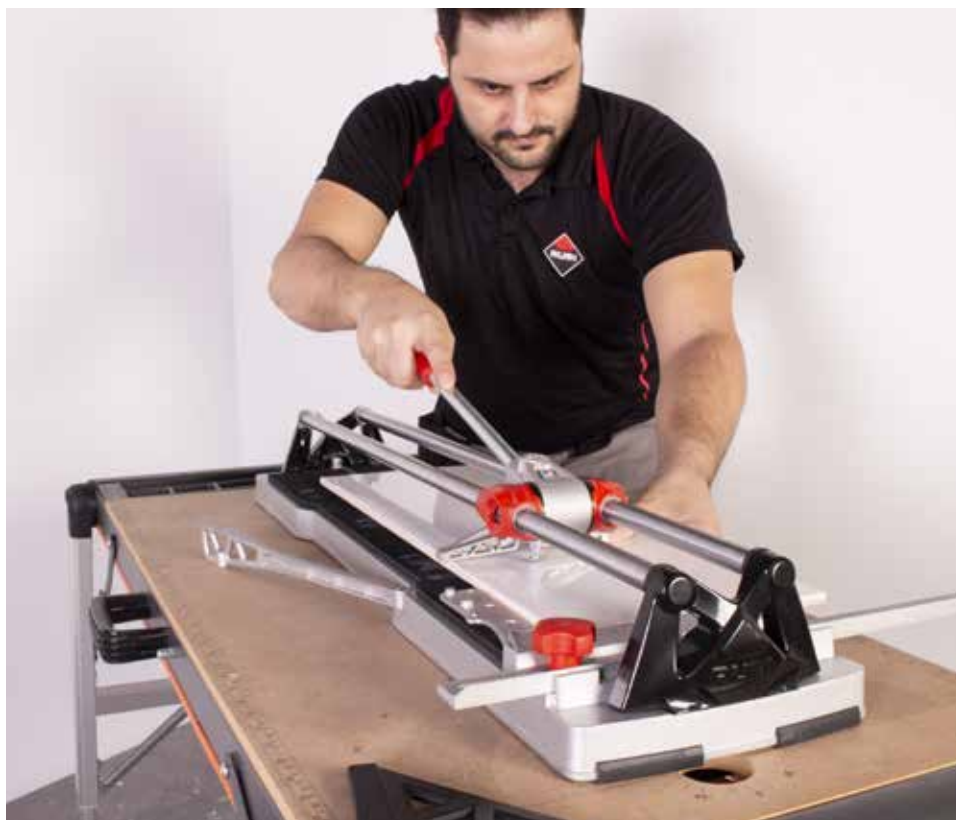

CATEGORIA: PRO



USAR: PROFISSIONAL



MATERIAL: GRÉS



ROBUSTO



15 mm



- **Elementos construtivos reforçados. Maior potência de separação.**
- **Guias de aço cromadas e rectificadas, com tratamento anti-corrosão. Maior durabilidade.**
- **Base de alumínio para uma maior robustez.**
- **Leve e fácil de transportar.**
- Com tope lateral milimetrado para cortes repetitivos e esquadro a 45°.
- Cortantes permutáveis de Ø 6 a 10 mm.
- Cortante Ø 8 mm SILVER incluído.
- Visão directa da linha de riscado e corte.
- Nos modelos 72/92: Suplemento de base em alumínio.



3+1
YEARS
WARRANTY

1 2 3 4 5
Cut & Drill

	REF.								
SPEED-62 N COM MALETA	14985	√	62 cm	44x44 cm	5-15 mm	7 kg	10,6 kg	2	24
SPEED-72 N COM MALETA	14986		72 cm	51x51 cm		8,2 kg	12,5 kg		18
SPEED-92 N COM MALETA	14987		92 cm	65x65 cm		11 kg	15,9 kg		1
SPEED-62 N	14975	-	62 cm	44x44 cm		7 kg	10,6 kg	2	30
SPEED-72 N	14976		72 cm	51x51 cm		8,2 kg	12,5 kg	1	40
SPEED-92 N	14977		92 cm	65x65 cm		11 kg	15,9 kg		28

ACESSÓRIOS



REF. 18980
KIT DE MANUTENÇÃO

FAST

CORTADOR LIGEIRO E POLIVALENTE.

Para o corte profissional de grês e azulejo, ocasional de grês porcelânico.



CATEGORIA: PRO



USAR: PROFISSIONAL



MATERIAL: GRÉS

VERSÁTIL



- **Base de alumínio extrudido. possibilita maior rigidez.**
- **Novo conjunto separador mais rígido e estável facilitando o corte.**
- **Guias reforçadas de 18 mm. Possibilita maior resistência.**
- **Quatro suportes para um maior apoio da peça cerâmica.**
- Guias de aço cromadas e rectificadas, com tratamento anticorrosivo.
- Topo lateral milimétrico com esquadro 45°.
- Adaptado para cortantes de 6mm a 18 milímetros.
- Cortante de Ø 6 mm SILVER incluído.
- Visão directa da linha de corte.
- Bolsa de transporte em material têxtil de grande resistência.
- Pode ser transportado em posição mochila.



SECURE LOCK SYSTEM

Only compatible with LOCK SYSTEM SCORING WHEELS



	REF.								
FAST-85 COM SACO	13939	√	85 cm	60x60 cm	12 mm	7,5 kg	8,5 kg	2	32
FAST-65	13940	-	65 cm	45x45 cm		6,3 kg	- kg	4	48
FAST-85	13941	-	85 cm	60x60 cm		7,5 kg	- kg	2	32

ACESSÓRIOS



REF. 18980
KIT DE MANUTENÇÃO



STAR PLATINUM

CORTADOR MANUAL LIGEIRO E POLIVALENTE.

Para o corte profissional de peças cerâmicas.



CATEGORIA: PRO

USAR: PROFISSIONAL

MATERIAL: GRÉS

LIGEIRO



12 mm



- Para o corte profissional de grês e azulejo, ocasional de grês porcelânico.
- Com interior em alumínio, mais RÍGIDO e ESTÁVEL, para um riscar da cerâmica mais FÁCIL.
- Base de alumínio injectado, LIGEIRA e RESISTENTE com suplementos laterais para peças de maior formato.
- Suporte de guias em ALUMÍNIO injectado para uma maior ROBUSTEZ.
- Dupla guia, para uma melhor VISIBILIDADE no riscar e no corte.
- Guias em aço maciço, cromadas, rectificadas e calibradas, com tratamento anti-corrosão.
- Tope lateral milimétrico com esquadro 45°.
- Cortantes permutáveis de Ø 6 a 10 mm.
- Cortante de 6mm SILVER incluído.



3+1
YEARS
WARRANTY

1 2 3 4 5
Cut & Drill

	REF.								
STAR-63 PLATINUM COM MALA	15904	✓	63 cm	45X45 cm	12 mm	4,39 kg	6,04 kg	4	48
STAR-51 PLATINUM	15901	-	51 cm	36X36 cm		3,76 kg	- kg	6	-
STAR-63 PLATINUM	15902	-	63 cm	45X45 cm		4,39 kg	- kg	6	72

ACESSÓRIOS



REF. 18980
KIT DE MANUTENÇÃO



STAR

CORTADOR LIGEIRO E POLIVALENTE.

Para o corte ocasional de grês e azulejo, grês porcelânico.

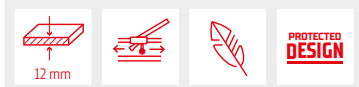

- **Separador móvel com corrediças fechadas para uma maior resistência à flexão.**
- **Novo suporte reforçado para possibilitar maior durabilidade e potência de separação.**
- **Guias de aço cromadas e rectificadas, com tratamento anticorrosivo.**
- **Suplemento base para um bom apoio da peça cerâmica.**
- Cortantes permutáveis de Ø 6 a 10 mm.
- Com cortante de Ø 6 mm SILVER incluído.
- Base com efeito amortecedor.
- Visão directa da linha de corte.



CATEGORIA: PRO



USAR: OCASIONAL



MATERIAL: GRÉS



FIÁVEL



3+1
YEARS
WARRANTY

1 2 3 4 5
Cut & Drill

	REF.								
STAR-42 COM MALETA	14946	√	42 cm	30x30 cm	12 mm	3,4 kg	4,8 kg	4	48
STAR-51 COM MALETA	14947		51 cm	36x36 cm		3,7 kg	5,6 kg		
STAR-63 COM MALETA	14948		63 cm	45x45 cm		4,3 kg	6,5 kg		
STAR-42	14943	-	42 cm	30x30 cm		3,4 kg	- kg	6	72
STAR-51	14944		51 cm	36x36 cm		3,7 kg			
STAR-63	14945		63 cm	45x45 cm		4,3 kg			

ACESSÓRIOS



REF. 18980
KIT DE MANUTENÇÃO

PRACTIC

IDEAL PARA PEQUENAS REFORMAS E TRABALHOS SIMPLES.
Para o corte ocasional de grês e azulejo.

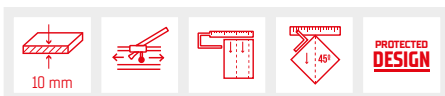

- Separador móvel ideal para cortes diagonais.
- Suportes de guia de alumínio para maior rigidez.
- Parada lateral para cortes repetitivos.
- Cantos intercambiáveis para se adaptar a cada material.
- Guias de aço cromadas e suportes de guias de alumínio.
- Com separador móvel e cortante SILVER Ø 6 mm incluído.
- Cortantes permutáveis de Ø 6, 8 e 10 mm, adaptáveis a cada material.

	REF.						
PRACTIC-51	24984	51 cm	36x36 cm	10 mm	2,9 kg	6	72
PRACTIC-61	24985	61 cm	43x43 cm		4,9 kg		

ACESSÓRIOS



REF. 18980
KIT DE MANUTENÇÃO

CATEGORIA: PRO

USAR: OCASIONAL

MATERIAL: GRÉS

LIGEIRO

BASIC

IDEAL PARA PEQUENAS REFORMAS E TRABALHOS SIMPLES

Para o corte ocasional de azulejo.



- Base, guia e suportes em aço e alumínio.
- Com separador móvel e cortante de carbono de tungstenio de Ø 14 mm SILVER incluído.
- Inclui topo lateral e esquadro a 45°.

	REF.						
BASIC-60	25956	61 cm	43x43 cm	10 mm	3,5 kg	6	72

ACESSÓRIOS



REF. 18980
KIT DE MANUTENÇÃO

CATEGORIA: PRO

USAR: OCASIONAL

MATERIAL: AZULEJO

CORTANTES PARA CORTADORES

SUPERFÍCIE DE TELHA	DUREZA CERÂMICA			
	AZULEJO BIII	GRES BIIa - BIIb	PORCELÂNICO BIIa	GRES RÚSTICO AI - AIIa - AIIb - AIII
Polido liso	6 mm • ¼" Silver* 8 mm • ⅝" Silver/Endure 10 mm • ¾" Silver/Gold 18 mm • ¾" Silver		6 mm • ¼" Silver 8 mm • ⅝" Silver/Endure* 10 mm • ¾" Silver/Gold 18 mm • ¾" Silver	
Fosco Suave	6 mm • ¼" Silver* 8 mm • ⅝" Silver/Endure 10 mm • ¾" Silver/Gold 18 mm • ¾" Silver 22 mm • ⅞" Silver/Extreme	6 mm • ¼" Silver 8 mm • ⅝" Silver/Endure 10 mm • ¾" Silver/Gold* 18 mm • ¾" Silver 22 mm • ⅞" Silver/Extreme	6 mm • ¼" Silver 8 mm • ⅝" Silver/Endure* 10 mm • ¾" Silver/Gold 18 mm • ¾" Silver 22 mm • ⅞" Silver/Extreme	8 mm • ⅝" Silver/Endure 10 mm • ¾" Silver/Gold 18 mm • ¾" Silver* 22 mm • ⅞" Silver/Extreme
Áspero	8 mm • ⅝" Silver/Endure* 18 mm • ¾" Silver 22 mm • ⅞" Silver/Extreme	8 mm • ⅝" Silver/Endure 18 mm • ¾" Silver* 22 mm • ⅞" Silver/Extreme	8 mm • ⅝" Silver/Endure 18 mm • ¾" Silver* 22 mm • ⅞" Silver/Extreme	18 mm • ¾" Silver* 22 mm • ⅞" Extreme
Muito Áspero	8 mm • ⅝" Endure 18 mm • ¾" Silver 22 mm • ⅞" Extreme*	8 mm • ⅝" Endure 18 mm • ¾" Silver 22 mm • ⅞" Extreme*	8 mm • ⅝" Endure 18 mm • ¾" Silver 22 mm • ⅞" Extreme*	18 mm • ¾" Silver 22 mm • ⅞" Extreme*
Estruturada (Texturizado)	8 mm • ⅝" Endure 18 mm • ¾" Silver 22 mm • ⅞" Extreme*	8 mm • ⅝" Endure 18 mm • ¾" Silver 22 mm • ⅞" Extreme*	8 mm • ⅝" Endure 18 mm • ¾" Silver 22 mm • ⅞" Extreme*	18 mm • ¾" Silver 22 mm • ⅞" Extreme*

* Recomendado



		△ PRO									△ SUPERPRO				△ PREMIUM		
		SILVER									GOLD		ENDURE		EXTREME		
		1945	1958	1959	1946	1991	1960	1950	1992	1949	1993	1906	1903	1901	1907	1900	
		Ø mm: Ø inch:	6 ¼	8 ⅝	8 ⅝	10 ⅜	10 ⅜	14 ⅝	18 ¾	18 ¾	10 ⅜	10 ⅜	8 ⅝	8 ⅝	22 ⅞	22 ⅞	22 ⅞
			PLUS		PLUS			PLUS		PLUS		PLUS			PLUS		
△ PREMIUM	Intensivo			○			○		○		○		○			○	
	TK			○			○		○		○		○			○	
	TX MAX			○			○		○		○		○			○	
△ SUPERPRO	Professional																
	TP													○			
	TR MAGNET	○	○		○			○		○		○			○		
	RCH RS												○				
	RCH												○				
	HIT PLUS RS	○	○		○			○		○		○			○		
	HIT PLUS	○	○		○			○		○		○			○		
	HIT N	○	○		○			○		○		○			○		
	TS MAX	○	○		○			○		○		○			○		
	SPEED MAGNET	○	○		○			○		○		○			○		
△ PRO	Ocasional																
	SPEED N	○	○		○				○		○						
	FAST	○	○		○			○		○		○			○		
	STAR PLATINUM	○	○		○				○		○						
	STAR	○	○		○				○		○						
	PRACTIC	○	○		○				○		○						
BASIC							○										

Incluindo

CORTANTES CORTADORES PREMIUM

• CORTANTES PLUS PARA CORTADORES PROFISSIONAIS TX-MAX, TK E TZ.

PATENTED



CATEGORIA:
PRO

SILVER



CORTANTE PLUS Ø 8 MM. SILVER

- Para cerâmica de revestimento.
- Rolete de Carburo de Tungstenio de grande resistência e duração.
- Estrutura de geometria patenteada, para uma máxima precisão e mínima vibração.

REF.



CORTANTE PLUS Ø 8 MM SILVER	01959	10	3600
-----------------------------	-------	----	------



CATEGORIA:
SUPERPRO

ENDURE



CORTANTE PLUS Ø 8 MM. ENDURE

- Para azulejo, grês, porcelânico e grês rústico, ideal para superfícies lisas, rugosas e muito rugosas.
- Rodel fabricado em Carboneto de Tungstenio.
- Estrutura de geometria patenteada, para uma máxima precisão e mínima vibração.
- Maior duração.

REF.



CORTANTE PLUS Ø 8 MM. ENDURE	01903	10	-
------------------------------	-------	----	---



CATEGORIA:
PRO

SILVER



CORTANTE PLUS Ø 10 MM. SILVER

- Para azulejo, grês, porcelânico e grês rústico, ideal para superfícies lisas e ligeiramente rugosas.
- Rolete fabricado em Carburo de Tungsteno de alta resistência e duração.
- Cabo de geometria patenteada, para uma grande precisão e mínima vibração.

REF.



CORTANTE PLUS Ø 10 MM.	01991	10	3600
------------------------	-------	----	------



CATEGORIA:
SUPERPRO

GOLD



CORTANTE PLUS Ø 10 MM. GOLD

- Para azulejo, grês, porcelânico e grês rústico, ideal para superfícies antideslizantes.
- Rolete fabricado em Carburo de Tungsteno com tratamento de Titânio.
- Cabo de geometria patenteada, para uma grande precisão e mínima vibração.
- Maior duração.

REF.



CORTANTE PLUS Ø 10 MM. GOLD	01993	10	3600
-----------------------------	-------	----	------



CATEGORIA:
PRO

SILVER



CORTANTE PLUS Ø 18 MM. SILVER

- Para azulejo, grês, porcelânico e grês rústico, ideal para superfícies rugosas.
- Rolete fabricado em Carburo de Tungsteno de alta resistência e duração.
- Cabo de geometria patenteada, para uma grande precisão e mínima vibração.

REF.



CORTANTE PLUS Ø 18 MM.	01992	10	3600
------------------------	-------	----	------



CATEGORIA:
PREMIUM

EXTREME



CORTANTE PLUS Ø 22 MM. EXTREME

- Para azulejo, grês, porcelânico e grês rústico, ideal para superfícies muito rugosas e estruturadas.
- Rodel fabricado em Carbono de Tungsteno com tratamento superficial de Titânio.
- Pega geométrica patentada, para uma máxima precisão e mínima vibração.
- Montada sobre rolamentos. Melhora a percepção de suavidade ao rachar.
- Maior duração.

REF.



CORTANTE PLUS Ø 22 MM. EXTREME

01900

10

-

CORTANTES PARA CORTADORES SUPERPRO

• ROLETES ADAPTÁVEIS AOS CORTADORES PROFISSIONAL TP, TQ E RCH



CATEGORIA:
PREMIUM

EXTREME



CORTANTE Ø22 MM. EXTREME PARA TP/TQ/RCH/SLAB CUTTER

- Especial para cerâmicas de alta dureza com superfícies rugosas e estruturadas.
- Rodel fabricado em Carbono de Tungsteno com tratamento superficial de Titânio.
- Montada sobre rolamentos. Melhora a percepção de suavidade ao rachar.
- Maior duração.

REF.



CORTANTE Ø22 MM. EXTREME PARA TP/TQ/RCH/SLAB CUTTER

01901

5

-



CORTANTES CORTADORES SUPERPRO

- PARA AS GAMAS DE CORTADORES TS-MAX, TR-MAGNET, HIT, HIT-PLUS, HIT-PLUS RS E SPEED-MAGNET.

PATENTED



CATEGORIA: PRO SILVER



CORTANTE Ø 6 MM. SILVER

- Para cerâmica de revestimento.
- Rolete de Carburo de Tungstenio de grande resistência e duração.
- Modelo patenteado com nova liga RUBI® de alta tecnologia.
- Grande precisão e resistência ao desgaste.

REF.



CORTANTE Ø 6 MM. SILVER	01945	10	4400
-------------------------	-------	----	------

CATEGORIA: PRO SILVER



CORTANTE Ø 8 MM. SILVER

- Para cerâmica de revestimento, grés e porcelânico.
- Rolete de alta resistência e duração.
- Modelo patenteado com nova liga RUBI® de alta tecnologia.
- grande precisão e resistência ao desgaste.

REF.



CORTANTE Ø 8 MM. SILVER	01958	10	4400
-------------------------	-------	----	------

CATEGORIA: SUPERPRO ENDURE



CORTANTE Ø 8 MM. ENDURE

- Especialmente recomendado para cerâmicas de alta resistência.
- Ideal para superfícies rugosas e/ou estruturadas.
- Rodel fabricado em Carboneto de Tungsténio.
- Estrutura de geometria patenteada, para uma máxima precisão e mínima vibração.
- Maior duração.

REF.



CORTANTE Ø 8 MM. ENDURE	01906	10	-
-------------------------	-------	----	---

CATEGORIA: PRO SILVER



CORTANTE Ø 10 MM. SILVER

- Para cerâmicas de grés.
- Rolete fabricado em Carburo de Tungsteno de alta resistência e duração.
- Modelo patenteado com nova liga RUBI® de alta tecnologia, para uma grande precisão e mínima vibração.

REF.



CORTANTE Ø 10 MM. SILVER	01946	10	4400
--------------------------	-------	----	------

CATEGORIA: SUPERPRO GOLD



CORTANTE Ø 10 MM. GOLD

- Para cerâmica de grés.
- Rolete fabricado em Carburo de Tungsteno com tratamento de Titânio.
- Modelo patenteado com nova liga RUBI® de alta tecnologia.

REF.



CORTANTE 10 MM. GOLD. LONGA DURAÇÃO	01949	10	4400
-------------------------------------	-------	----	------



CATEGORIA: PRO SILVER



CORTANTE Ø 18 MM. SILVER

- Especial para cerâmicas rugosas ou de corte difícil.
- Rolete fabricado em Carburo de Tungsteno de alta resistência e duração.
- Cabo de geometria patenteada, para uma grande precisão e mínima vibração.
- Compatível com cortadores FAST.

	REF.		
CORTANTE Ø 18 MM. SILVER	01950	10	3600

CATEGORIA: PREMIUM EXTREME



CORTANTE Ø 22 MM EXTREME

- Especial para cerâmicas de elevada resistencia com superficies rugosas e/ou estruturadas.
- Rodel fabricado em Carboneto de Tungstenio com tratamento superficial de Titânio.
- Estrutura de geometria patenteada, para uma máxima precisão e mínima vibração.
- Rodel montado sobre rolamentos. Melhora a percepção de suavidade ao riscar.
- Maior duração.
- Compatível com cortadores FAST.

	REF.		
CORTANTE Ø 22 MM EXTREME	01907	10	-

CATEGORIA: PRO SILVER



JOGO DOIS CORTANTES Ø 6 MM. SILVER

- Rolete fabricado em Carburo de Tungsteno de alta resistência e duração.
- Cabo de geometria patenteada, para uma grande precisão e mínima vibração.
- Modelo patenteado com nova liga RUBI® de alta tecnologia, máxima precisão resistência ao desgaste.

	REF.		
JOGO DOIS CORTANTES Ø 6 MM. SILVER	01947	10	4400

CATEGORIA: PRO SILVER



JOGO CORTANTES Ø 6 MM. E Ø 10 MM. SILVER

- Rolete fabricado em Carburo de Tungsteno de alta resistência e duração.
- Modelo patenteado com nova liga RUBI® de alta tecnologia, para uma grande precisão e mínima vibração.

	REF.		
JOGO CORTANTES 6 E 10 MM. SILVER	01948	10	3600



KITS CORTANTES

• KITS DE CORTANTES DE DIFERENTES DIÂMETROS COM CAIXA.

2
Cut & DrillCATEGORIA:
PRO

SILVER

KIT CORTANTE 2

- Para os modelos TS-MAX, TR-MAGNET, TF-MAX e SPEED-MAGNET inclui 1 cortante de Ø 6, Ø 8, Ø 10 e Ø 18 mm (2 unidades) SILVER.
- Em estojo de plástico com tampa transparente.
- Embalagem blíster.



REF.



KIT CORTANTES 2	01996	5	450
-----------------	-------	---	-----

CORTANTES PARA CORTADORES PRO

• SELECÇÃO DE CORTANTES ADAPTÁVEIS A SPEED-N, FAST, STAR-MAX, STAR, POCKET E PRACTIC.

PATENTED

2
Cut & DrillCATEGORIA:
PRO

SILVER

CORTANTE Ø 6 MM. SILVER



- Para cerâmica de revestimento.
- Rolete de Carburo de Tungstenio de grande resistência e duração.
- Modelo patenteado com nova liga RUBI® de alta tecnologia.
- Grande precisão e resistência ao desgaste.

REF.



CORTANTE Ø 6 MM. SILVER	01945	10	4400
-------------------------	-------	----	------

CATEGORIA:
PRO

SILVER

CORTANTE Ø 8 MM. SILVER



- Para cerâmica de revestimento, grés e porcelânico.
- Rolete de alta resistência e duração.
- Modelo patenteado com nova liga RUBI® de alta tecnologia.
- grande precisão e resistência ao desgaste.

REF.



CORTANTE Ø 8 MM. SILVER	01958	10	4400
-------------------------	-------	----	------

CATEGORIA:
SUPERPRO

ENDURE

CORTANTE Ø 8 MM. ENDURE



- Especialmente recomendado para cerâmicas de alta resistência.
- Ideal para superfícies rugosas e/ou estruturadas.
- Rodel fabricado em Carboneto de Tungstênio.
- Estrutura de geometria patenteada, para uma máxima precisão e mínima vibração.
- Maior duração.

REF.



CORTANTE Ø 8 MM. ENDURE	01906	10	-
-------------------------	-------	----	---

CATEGORIA:
PRO

SILVER

**CORTANTE Ø 10 MM. SILVER**

- Para cerâmicas de grés.
- Rolete fabricado em Carburo de Tungsteno de alta resistência e duração.
- Modelo patenteado com nova liga RUBI® de alta tecnologia, para uma grande precisão e mínima vibração.

	REF.		
CORTANTE Ø 10 MM. SILVER	01946	10	4400

CATEGORIA:
PRO

SILVER

**JOGO DOIS CORTANTES Ø 6 MM. SILVER**

- Rolete fabricado em Carburo de Tungsteno de alta resistência e duração.
- Cabo de geometria patenteada, para uma grande precisão e mínima vibração.
- Modelo patenteado com nova liga RUBI® de alta tecnologia, máxima precisão resistência ao desgaste.

	REF.		
JOGO DOIS CORTANTES Ø 6 MM. SILVER	01947	10	4400

CATEGORIA:
PRO

SILVER

**JOGO CORTANTES Ø 6 MM. E Ø 10 MM. SILVER**

- Rolete fabricado em Carburo de Tungsteno de alta resistência e duração.
- Modelo patenteado com nova liga RUBI® de alta tecnologia, para uma grande precisão e mínima vibração.

	REF.		
JOGO CORTANTES 6 E 10 MM. SILVER	01948	10	3600

CATEGORIA:
PRO

SILVER

**CORTANTE Ø 14 MM. SILVER**

- Para cortadores BASIC, KIT e TEN-BRIC.
- Rolete fabricado em Carburo de Tungsteno.

	REF.		
CORTANTE 14 MM. SILVER	01960	10	4600



ACESSÓRIOS PARA CORTADORES MANUAIS

2
 Cut & Drill

 CATEGORIA:
 SÚPERPRO

MANUTENÇÃO DE CORTADORES

- Óleo de limpeza e lubrificação, adequado para a correcta manutenção do equipamento utilizado na construção.
- sistemas de guias e deslizamento, eixos basculantes, rosca, superfícies metálicas, etc.

	REF.		
KIT DE MANUTENÇÃO	18980	8	640

TURQUESES ESPECIAIS

2
 Cut & Drill

- GRANDE VARIEDADE DE TURQUESES PARA O CORTE DE CERÂMICA.

 CATEGORIA:
 SÚPERPRO

TURQUÊS PARA PORCELÂNICO.

- Especial para cortar tiras estreitas de 1 cm de largura máxima. Equipada com rodízios GOLD de carbono de tungsténio com tratamento superficial de Titânio, para uma maior duração. Mediante um simples movimento circular, os rodízios podem ser reposicionadas quando o seu vértice começa a estar gasto.
- Em caso de desgaste total, substituir o rolete pelo seu substituto correspondente, Cortante Ø 18 mm. GOLDv(Ref. 01953).

	REF.		
TURQUÊS PARA PORCELÂNICO	83942	5	765

 CATEGORIA:
 SÚPERPRO

TURQUÊS PARA CERÂMICA

- Turquês com ponta em Carburo de Tungsteno.
- Ideal para rectificar cortes rectos em azulejo e grés.
- Punho bimaterral. Ergonômico.

	REF.		
TURQUÊS PARA CERÂMICA	65926	6	-



CATEGORIA:
SUPERPRO**TURQUÊS PARA MOSAICO.**

- Turquês com ponta em Carbuo de Tungsteno.
- Ideal para o corte de tiras de gresite.
- Punho bimatetial. Ergonômico.

	REF.		
TURQUÊS PARA MOSAICO	71970	5	-

CATEGORIA:
SUPERPRO**TURQUÊS LADRILHO**

- Turquês com ponta em Carbuo de Tungsteno.
- Ideal para rectificar furos em azulejos e grés.
- Punho bimatetial. Ergonômico.

	REF.		
TURQUÊS LADRILHO	65925	5	765

CORTADORES MANUAIS PARA MATERIAIS DE OBRA

- CORTADORES COM ACCIONAMENTO MANUAL PARA DIFERENTES TIPOS
- MATERIAL DE OBRA

2
Cut & DrillCATEGORIA:
SUPERPRO**SERROTE PARA CIMENTO CELULAR**

- Serrote com 29 dentes de Carbuo de Tungsténio.
- Comprimento da folha: 70 cm.
- Cabo de madeira de Haya envernizado.

	REF.		
SERROTE PARA CIMENTO CELULAR	70930	2	-



SLAB SYSTEM

CORTE E MANUSEIO DE GRANDES FORMATOS

Corte de grande formato
Manipulação de grande formato
Instalação de grande formato



SLAB CUTTER G3

SISTEMA DE CORTE MANUAL COM GUIAS CONECTÁVEIS.

Para o corte manual de lâmina porcelânica de grande formato.



CATEGORIA: PREMIUM



USAR: INTENSIVO



PRECISÃO

ALTA POTÊNCIA NO RISCAR



320 cm



3-10 mm



22 mm



- Sistema com ventosas móveis integradas nas guias. Ventosas de borracha de cor cinza, especiais para superfícies rugosas. Não deixam marcas na peça.
- Carro com mecanismo de alavanca para um riscar perfeito. Cortante Extreme.
- Guias altamente reforçados. Facilmente conectados por meio de um mecanismo de alavanca ajustável.
- Capacidade de corte de 320 cm. Extensível adicionando mais guias.
- Sistema de separação por alicate regulável com cabo Soft- Grip, que facilita e assegura uma separação progressiva da peça, reduzindo o risco de rutura. Alicates e separador 2 em 1.
- Rodel RUBI EXTREME de Ø 22mm, de Carburo de tungstênio com tratamento de Carburo de Titânio e rolamentos para oferecer um maior rendimento e qualidade ao riscar.
- Cada conjunto contém: 3 guias de 112 cm, 1 carro marcador com rodel de Ø22 mm, 1 alicate e 6 ventosas de fixação.



	REF.							
SLAB CUTTER G3	16900	√	320 cm	3-12 mm	11 kg	17 kg	1	9

A partir de espessuras de 10 mm e até 20 mm, terá que se utilizar o SLAB BREAKER PLUS (Ref. 18917).

ACESSÓRIOS		REF. 18917 Separador Slab Breaker Plus		REF. 16929 Acessório rebarbadora G3		REF. 28916 Slab Pliers
------------	--	---	--	--	--	---------------------------



SLIM CUTTER G2

SISTEMA DE CORTE MANUAL COM GUIAS CONECTÁVEIS.

Para o corte manual de lâmina cerâmica de grande formato e espessuras compreendidas entre os 3 e os 10 mm.



CATEGORIA: SUPERPRO

USAR: PROFISSIONAL

PRECISÃO

LIGEIRO



360 cm



10 mm



- Grande potência ao riscar, devido ao novo design da pega ajustável do carro e a sua fixação sobre as guias reforçadas.
- Máxima capacidade de corte até 360 cm (extensível) devido às suas guias conectáveis. Permite o corte de 120 cm com uma só guia.
- Perfeita fixação das guias sobre a peça através das 3 ventosas de borracha natural, aptas para superfícies rugosas, com duplo ponto de ancoragem.
- Evita roturas na peça através do sistema de separação progressiva do alicate regulável com pega soft-grip. Alicate e separador 2 em 1.
- Espessuras recomendadas compreendidas entre 3 e 10 mm.
- Especialmente concebido para grande formato, permite-nos um corte perfeito e sem lascas com um cortador leve e fácil de armazenar.
- Elevada durabilidade do rodel RUBI EXTREME de Ø22 mm. Feito de carboneto de tungstênio com tratamento de carboneto de titânio e rolamentos, oferecendo um maior desempenho e alta qualidade ao riscar.
- Facilmente transportável. Inclui dois sacos de transporte práticos e reforçados com compartimentos, pegas e alça especial para colocar nas costas.
- Cada conjunto contém: 2 guias de 155 cm, 1 guia de 65 cm, 1 carrinho marcador com rodel Ø22 mm, 1 alicate, 3 ventosas de fixação, 1 chave em L e 2 sacos de transporte.



	REF.						
SLIM CUTTER G2	23999	√	360 cm	10 mm	10,3 kg	1	-

ACESSÓRIOS		REF. 18917 Separador Slab Breaker Plus		Suplemento de Guias SLIM CUTTER G2		KIT Cortadora circular TC-125 G2



KIT CORTADORA CIRCULAR TC-125 G2

O CORTADOR DE GRANDE FORMATO LEVE E PRECISO

Para o corte de lâmina cerâmica e todo o tipo de peças cerâmicas. Apta para pedra natural e pedra sintetizada. Especialmente indicada para peças de grande formato.



CATEGORIA: SUPERPRO

USAR: PROFISSIONAL

CORTE EM CHANFRO (45°)

CORTE SECO E A HÚMIDO



320 cm



20-25 mm



- Inclui jogo de ventosas aptas para todas as superfícies para fixar a máquina à peça.
- Com patim deslizante, feito de aço de carbono, em rolamentos radiais de aço inoxidável ajustáveis.
- Duplo sistema de redução/controlo de poeira. Corte seco e húmido.
- Cabeça de corte regulável em altura (efeito de corte) e rebatível de 0° a 45° (chanfro). Sistema de ajuste rápido.
- Maior ergonomia. Manipulo adicional em bi-material, principalmente para o corte em chanfro.
- Compatível com disco de Ø125 a Ø115 mm. (Apta para discos com placa de reforço).
- Interruptor de bloqueio de SEGURANÇA. Evita o arranque INVOLUNTÁRIO. Cabo elétrico com PRCD (diferencial).
- Conexão direta com o aspirador AS-30 PRO (Ø32mm). Inclui adaptador para outros modelos e marcas (Ø37,42 e 50mm).
- Válvula de regulação e conexão rápida para mangueira (Ø16 mm). Tampa de borracha para saída de sucção. Melhora a ergonomia no corte a húmido.
- Protetor de disco de alumínio injetado com tampa em policarbono transparente com sistema de abertura e fecho rápido. FACILITA a mudança de disco e MINIMIZA a projeção de partícula e água.
- Protetor lateral basculante para corte a esquadria. REDUZ os salpicos de água e MELHORA a aspiração da poeira.
- Cada conjunto contém: 2 guias de 155 cm, 1 guia de 65 cm, 1 cortador TC-125, 1 disco Ø125, 2 ventosas de fixação, 2 pinças, 2 espaçadores, 1 adaptador para aspirador, 1 mala e 1 bolsa de transporte. FACILITA o transporte e manuseamento.



REF. RPM **W**

KIT CORTADORA CIRCULAR TC-125 G2 220-240V 50-60Hz														
TC-125 G2	51951	✓	220-240V 50-60Hz	11300	1250 W	∞ cm	20-25 mm	14-18 mm	115-125 mm	22,2 mm	36x24,5x21 cm	10 kg	1	16
KIT CORTADORA CIRCULAR TC-125 G2	51949	✓				320 cm						13,5 kg	1	24
KIT CORTADORA CIRCULAR TC-125 G2 220-240V 50-60Hz														
KIT CORTADORA CIRCULAR TC-125 G2	51967	✓	220-240V 50-60Hz	11300	1250 W	∞ cm	20-25 mm	14-18 mm	115-125 mm	22,2 mm	36x24,5x21 cm	10 kg	1	-
KIT CORTADORA CIRCULAR TC-125 G2	51949	✓				320 cm						13,5 kg	1	24
KIT CORTADORA CIRCULAR TC-125 G2 110-130V 50-60Hz														
KIT CORTADORA CIRCULAR TC-125 G2	51977	✓	110-130V 50-60Hz	11300	1250 W	∞ cm	20-25 mm	14-18 mm	115-125 mm	22,2 mm	36x24,5x21 cm	10 kg	1	-
KIT CORTADORA CIRCULAR TC-125 G2	51949	✓				320 cm						13,5 kg	1	24
KIT CORTADORA CIRCULAR TC-125 G2 110-130V 50-60Hz														
TC-125 G2 UK	51987	✓	110-130V 50-60Hz	11300	1250 W	∞ cm	20-25 mm	14-18 mm	115-125 mm	22,2 mm	36x24,5x21 cm	10 kg	1	-
KIT CORTADORA CIRCULAR TC-125 G2	51949	✓				320 cm						13,5 kg	1	24

O kit é uma referência da cortadora mais a referência de guia (Ref:51949).
É imprescindível utilizá-la nas guias SLIM SYSTEM G2.

ACESSÓRIOS		REF. 51949 Suplemento de Guias SLIM CUTTER G2		REF. 27911 Carrinho Slim Cutter G2		REF. 28916 Slab Pliers
------------	--	--	--	---------------------------------------	--	---------------------------

ACESSÓRIO REBARBADORA G3

CORTE ELÉTRICO G3

Permite usar uma rebarbadora para cortar peças cerâmicas com as guias G3.

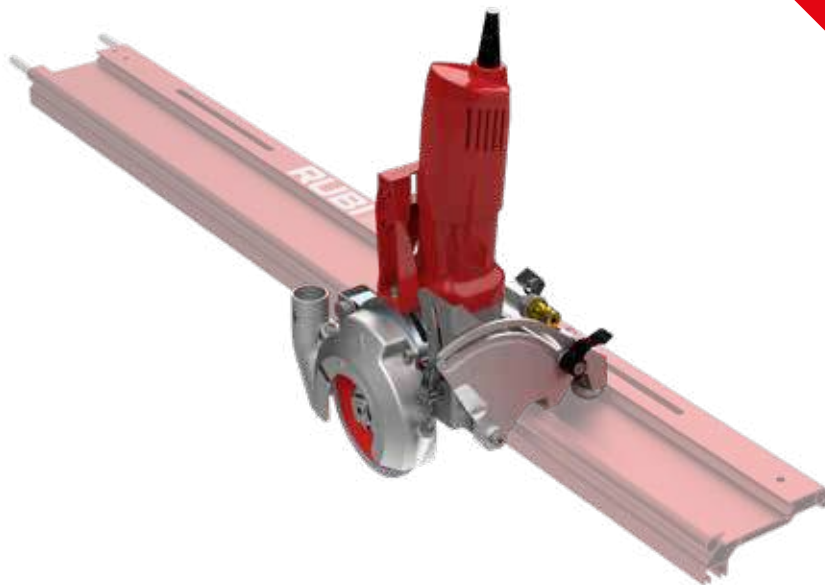

CATEGORIA: SUPERPRO

CORTE DE ÂNCORA PARA FACHADA VENTILADA

CORTE SECO E A HÚMIDO

CORTE EM CHANFRO (45°)

- **REGULAÇÃO DA POSIÇÃO DA REBARBADORA.** Para uma melhor aderência e deslizamento nos rolamentos da guia. Os utilizadores finais podem escolher e adaptar as suas preferências.
- **REGULAMENTAÇÃO INTEGRAL.** Permite cortar a 45° e 0° ou 90° (vertical e horizontal) com regulação de profundidade para menor esforço do disco e rotura. Cortes retos, esquadrias e laterais para fixação de fachadas ventiladas.
- **CORTE MOLHADO OU SECO.** Com ligação de água e adaptador de extração de pó, permite o corte seco e húmido.
- **GUIA DE REGULAÇÃO DE AJUSTE.** Melhora a qualidade do corte.
 - Compatível com a maioria das rebarbadoras angulares do mercado.
 - Compatível com discos Ø115 e 125.
 - Entrada de água para a mangueira.
 - Alça para o acessório.
- Inclui disco de diamante TVR-125 SUPERPRO. O guia não está incluído.
- Espessura máxima de corte reto (90°): Ø125 disco: 25 mm, Ø115 disco: 20 mm.
- Espessura máxima de corte em meia-esquadria (45°): Ø125 disco: 20 mm, Ø115 disco: 15 mm.

	REF.				
ACESSÓRIO REBARBADORA G3	16929	20 / 25 mm	115 / 125 mm	15 / 20 mm	1
ACESSÓRIO REBARBADORA G3 USA	52959				

*As imagens deste produto podem ser ligeiramente diferentes da sua versão final.

ACESSÓRIOS PARA CORTE DE LAJES

2
Cut & Drill



CATEGORIA: PREMIUM

ALTURA DE CORTES 6-20 mm

POTÊNCIA

SEPARADOR SLAB BREAKER PLUS

- Separador auxiliar para o corte de lâmina cerâmica e ladrilho de grande formato.
- Para separar espessuras de 6mm à 20mm.
- Punho soft para uma maior ergonomia.
- Sistema de ajuste à largura da peça para obter uma distribuição uniforme, equitativa e simétrica da potência de separação. Especialmente para o corte de tiras estreitas.
- Pisador de borracha para controle e precisão de separação.

	REF.			
SEPARADOR SLAB BREAKER PLUS	18917	6 / 20 mm	1	48

NEW!





CATEGORIA: PRO

ALTURA DE CORTES

ERGONÓMICO

SLAB PLIERS

- Para separar peças até 18 mm de espessura que tenham sido previamente riscados com um cortador de azulejos manual.
- Especialmente concebido para azulejos de grande formato e peças de porcelanato.
- Alicata e separador dois em um.
- *As imagens deste produto podem ser ligeiramente diferentes da sua versão final.

	REF.		
SLAB PLIERS	28916	18 mm	1



CATEGORIA: SUPERPRO

CARRINHO SLIM CUTTER G2

- Carrinho basculante com pega ergonómica para o sistema de corte G2.
- Melhora a fixação nas guias.



	REF.	
CARRINHO SLIM CUTTER G2	27911	1

CATEGORIA: SUPERPRO

SUPLEMENTO DE GUIAS SLIM CUTTER G2

- Guias de alumínio para o sistema G2.



	REF.	
SUPLEMENTO GUIA G2 65CM	52948	1
SUPLEMENTO GUIA G2 155CM	51999	

CATEGORIA: PREMIUM

EXTREME

CORTANTE Ø22 MM. EXTREME PARA TP/TQ/RCH/SLAB CUTTER

- Especial para cerâmicas de alta dureza com superfícies rugosas e estruturadas.
- Rodel fabricado em Carbono de Tungsteno com tratamento superficial de Titânio.
- Montada sobre rolamentos. Melhora a percepção de suavidade ao rachar.
- Maior duração.



	REF.		
CORTANTE Ø22 MM. EXTREME PARA TP/TQ/RCH/SLAB CUTTER	01901	5	-

CATEGORIA: SUPERPRO

●○○ USAR: OCASIONAL

ACESSÓRIO PARA TC-125 G2 CORTE LIVRE

- Acessório para TC-125 G2.
- Permite cortes livres com TC-125 G2 e paralelos aos cortes de canto. (sem necessidade de guia).
- *As imagens deste produto podem ser ligeiramente diferentes da sua versão final.



	REF.				
ACESSÓRIO PARA TC-125 G2 CORTE LIVRE	52828	115 / 125 mm	16 / 21 mm	9 / 13 mm	1



SLAB TRANS HEAVY DUTY N

TRANSPORTADOR RETRÁCTIL PARA O MANUSEAMENTO DE LÂMINA CERÂMICA

Adequado especialmente para manusear lâmina cerâmica de maior espessura.



CATEGORIA: PREMIUM



USAR: INTENSIVO



GRANDE CAPACIDADE DE CARGA



SEGURANÇA



- Duplo perfil de alumínio reforçado por um sistema deslizante. Proporciona uma elevada resistência estrutural.
- Inclui 2 travessas perpendiculares de alumínio. Conferem-lhe uma ótima rigidez.
- Inclui quatro pegas Soft-Grip retrateis e removíveis para se poderem adaptar a cada situação durante a instalação. Seis ventosas de vácuo de borracha cinzenta para não deixar marca na cerâmica. Maior capacidade de carga.
- Fácil e rápido de montar e desmontar. Sistema de união EASY FIX.
- Acabamento em preto anodizado.
- Capacidade máxima de carga: 170 kg.
- Dimensões: 3800x1700x237 mm (conjunto totalmente aberto)
- Formato máximo de manipulação: 360x160 cm.
- Inclui mala de transporte.



	REF.				
SLAB TRANS HEAVY DUTY N	18982	380x170x23,7 cm	36,4 kg	1	-

Juntar ventosas suplementares ao SLAB TRANS HEAVY DUTY não aumenta a sua carga máxima original de 170 kgs.

ACESSÓRIOS		REF. 18979 Ventosa de vácuo SLAB TRANS HEAVY DUTY N		REF. 21955 SUPLEMENTO VENTOSA DE VÁCUO		REF. 18934 Slab Trolley (Carro)
------------	---	---	---	--	--	---------------------------------



SLIM EASY TRANS PLUS

PARA TRANSPORTAR LÂMINAS DE CERÂMICA DE GRANDE FORMATO.



CATEGORIA: SUPERPRO

USAR: PROFISSIONAL



FIÁVEL



SEGURANÇA



ROBUSTO



- Inclui 2 guias retrácteis e ajustáveis de 170 a 320 cm de alumínio reforçadas e 6 ventosas de vácuo de Ø 20 cm (Ref. 18827) com grande capacidade de carga. Contribuem para uma maior segurança e fiabilidade.
- A distância óptima de pegar recomendada é de 700 mm (distância entre as pegas).
- As pegas Soft-Grip podem deslizar e serem retiradas pela ranhura superior das guias.
- Múltiplas regulações da posição das ventosas.
- Cada guia é adequada para poder trabalhar individualmente, com uma capacidade de carga máxima de 40 kgs no seu comprimento máximo.
- Capacidade máxima de carga: 80 Kg.
- Peso líquido: 24 Kg.
- Para peças com comprimento máximo de 3,2 metros.

	REF.					
SLIM EASY TRANS PLUS	18976	26 kg	28 kg	1654x254x228 cm	1	-

Adicionar mais ventosas não aumenta a sua capacidade de carga.

ACESSÓRIOS



REF. 18819 Suplemento transversal ERGO TILE TRANS / SLIM EASY TRANS PLUS



REF. 21955 SUPLEMENTO VENTOSA DE VÁCUO



REF. 18979 Ventosa de vácuo SLAB TRANS HEAVY DUTY N

ERGO TILE TRANS

MELHOR ADAPTABILIDADE PARA TRABALHOS MAIS LEVES.

Para o transporte e manuseamento de peças de grandes formatos de peças de porcelana.

NEW!



CATEGORIA: SUPERPRO



LIGEIRO



SEGURANÇA



FIÁVEL



- ALTA FORÇA DE FIXAÇÃO DA PEÇA. Devido às suas 6 ventosas Ø160, que podem ser movidas ao longo da guia, proporciona uma excelente aderência à peça.
- FÁCIL DOBRAGEM E DESDOBRAMENTO. Deslizamento suave e fácil das corredeiras graças à sua forma interligada e aos corredores entre elas. Fácil fixação e fixação por meio de alavancas de bloqueio (sem manipuladores).
- FIXAÇÃO CONFORTÁVEL E SEGURA: Graças às pegas em aço altamente reforçadas com aderência antiderrapante, que permitem uma melhor aderência do conjunto. As pegas podem ser dobradas para permitir o apoio nos blocos de suporte na posição de assentamento.
- Cada guia pode ser usado separadamente.
- Possibilidade de ajustar a peça em altura, se a ventosa estiver ligeiramente inclinada, por meio de niveladores manuais.
- Ventosas com indicador de segurança. Cada ventosa, possui um indicador que avisa em caso de perda de sucção.
- Fácil libertação da peça usando o botão nas ventosas ou a aba na borracha da ventosa.
- Os copos são protegidos para evitar danos durante o transporte.
- Capacidade máxima de carga: 80 Kg.
- Para peças com comprimento máximo de 3,2 metros.

	REF.					
ERGO TILE TRANS	28906	320 cm	16,5 kg	362x30x13,6 cm	1	-

*BARRAS TRANSVERSAIS SUPLEMENTARES SLIM EASY TRANS/PLUS (ref. 18819). Aumenta a capacidade máxima de carga para 120 kg.

**As imagens deste produto podem ser ligeiramente diferentes da sua versão final.

ACESSÓRIOS



REF. 18819 Suplemento transversal ERGO TILE TRANS / SLIM EASY TRANS PLUS



REF. 18934 Slab Trolley (Carro)

SLAB TRANS MINI

PARA O TRANSPORTE DE LÂMINA CERÂMICA E LADRILHOS DE GRANDE FORMATO, COM DIMENSÃO MÁXIMA RECOMENDADA DE 150 X 150 CM.



CATEGORIA: SUPERPRO



USAR: PROFISSIONAL



SEGURANÇA



LIGEIRO

- Ideal para formatos médios. Proporciona menor peso ao conjunto de transporte de lâminas de formatos médios.
- Guia de alumínio retrátil. Permite manusear e transportar formatos de 100 cm a 210 cm. Especialmente recomendado para formatos com um máximo de 150 x 150 cm, com mais de 8 mm de espessura, usado na diagonal.
- Alça soft-grip altamente reforçada, ajustável e removível. Com cabo anti-rotação e sistema soft-grip que permitem uma melhor aderência do conjunto.
- 2 ventosas de vácuo de Ø20 cm ajustáveis, que podem ser posicionadas em qualquer ponto da guia.
- Ventosas de vácuo com indicador de segurança.
- Cada ventosa de vácuo, de 20 cm de diâmetro e com uma grande capacidade de carga, dispõe de um indicador que nos alerta em caso de perda de sucção.
- As ventosas dispõem de um protetor para evitar a sua deterioração durante o transporte.
- Com uma capacidade máxima de carga de 40 Kgs no seu comprimento máximo.
- Capacidade máxima de carga: 55 kg.

	REF.					
SLAB TRANS MINI	18983	8,3 kg	11,2 kg	231x26x18 cm	1	15

ACESSÓRIOS



REF. 16909
SUPPORTE SLAB TRANS
MINI PARA MESA

SLAB TROLLEY

SISTEMA DE TRANSPORTE E MANUSEIO DE LÂMINA CERÂMICA DE GRANDE FORMATO.
Especialmente indicado para o manuseamento de peças de maior espessura.



CATEGORIA: PREMIUM





GRANDE CAPACIDADE DE CARGA

**USO EXCLUSIVO COM SLAB/
SLIM TRANS**



PATENTED

- Exclusivo para os transportadores SLAB TRANS HD N (Ref.18982), SLIM TRANS PLUS (Ref. 18976+18819) e ERGO TILE TRANS (ref: 28906).
- Fácil e rápido de montar e desmontar. Sistema de união Easy fix.
- Ultra ligero e compacto.
- Braço de apoio extensível para uma maior ergonomía na carga e descarga de peças sobre a mesa de trabalho.
- Capacidade de carga máxima: 170 kg.

	REF.				
SLAB TROLLEY (CARRO)	18934	117x74,5x16,5 cm	18 kg	1	5





RHINO TROLLEY

SISTEMA DE TRANSPORTE E MANUSEAMENTO DE PEÇAS CERÂMICAS DE GRANDE FORMATO.
Carro com dimensões mínimas mas com grande capacidade de transporte.



CATEGORIA: SUPERPRO

GRANDE CAPACIDADE DE CARGA

VERSÁTIL

- Fácil de manobrar e grande estabilidade devido às suas 4 rodas giratórias (360°). Dispõe de um bloqueio de segurança nas rodas para evitar deslocamentos indesejados.
- Permite o transporte sobre qualquer tipo de superfície, devidos às suas grandes rodas de Ø 160 mm.
- Plataforma com 40 cm de largura. Permite o transporte de peças cerâmicas e caixas até 40 mm de espessura.
- Capacidade de carga máxima de 250kg.
- Revestimento de borracha para proteger as peças cerâmicas.
- Compatível com transportadores.

	REF.				
RHINO TROLLEY	28912	90x43,4x27,8 cm	12,6 kg	1	-



SLAB TABLE

BANCADA DE TRABALHO PARA CORTE E MANUSEAMENTO DE PEÇAS CERÂMICAS DE GRANDE FORMATO.USANDO AS FERRAMENTAS DA LINHA SLAB SYSTEM.



CATEGORIA: SUPERPRO

USAR: INTENSIVO

ESTABILIDADE

- Bancada de trabalho para corte e manuseamento de peças cerâmicas de grande formato.usando as ferramentas da linha Slab system .
- Barras extra reforçadas, aumentando assim a resistência da bancada.
- Grande estabilidade. A estrutura da bancada em conjunto com os pés niveladores , permite alcançar uma maior estabilidade do conjunto.
- Montagem e desmontagem rápida e fácil.Sistema de união Easy Fix (parafusos com cabeça de martelo).
- Pernas dobráveis .Equipada com sistema de segurança contra fechos involuntários.
- Dimensões em posição de trabalho: 1800x1044x700 mm.
- Dimensões em posição de transporte: 1800x1044x198 mm.
- Altura de trabalho: 70 cm.
- Capacidade máxima de carga: 250 kg.

	REF.					
SLAB TABLE (MESA)	18935	180x104,4x70 cm	33,3 kg	36 kg	1	16

ACESSÓRIOS



REF. 21931
ACESSÓRIO DE EXTENSÃO
MESA SLAB



REF. 21975
DISTANCIADORES MESA
SLAB [15 U]

SLAB TABLE AJUSTÁVEL

MESA DE CORTE E MANIPULAÇÃO DE LÂMINA CERÂMICA DE GRANDE FORMATO, ESPECIALMENTE CONCEBIDA PARA FERRAMENTAS DA GAMÀ SLAB.

Mesa de corte e manipulação de lâmina cerâmica de grande formato, especialmente concebida para ferramentas da gama SLAB.



CATEGORIA: PREMIUM

USAR: INTENSIVO

ESTABILIDADE

VERSÁTIL

- Graças ao formato das pernas e à sua estrutura, a mesa apresenta grande estabilidade e robustez mesmo na sua posição mais larga. Os pés ajustáveis permitem essa estabilidade mesmo em pisos irregulares.
- Dimensões em posição de trabalho: A mesa é extensível de 1100 a 1515mm, o que permite trabalhar com peças de maior dimensão. O seu comprimento é de 1800 mm.
- As pernas ajustáveis e as rodas laterais permitem um transporte e armazenamento mais fácil.
- Dupla altura de trabalho: 70 e 84 cm permitindo assim adaptar-se a diferentes necessidades, permitindo todos os tipos de trabalho.
- Capacidade máxima de carga: 260 kg. Permite trabalhar com lâminas de grande dimensão.
- Graças às suas duas barras móveis e aos seus perfis em forma de T, podemos ter uma superfície de apoio que nos permite trabalhar como mesa para a utilização de ferramentas mais pequenas, como por exemplo os nossos cortadores manuais.

	REF.					
SLAB TABLE AJUSTÁVEL	18984	180x155x84 cm	41 kg	44,6 kg	1	9

ACESSÓRIOS



REF. 21931
ACESSÓRIO DE EXTENSÃO
MESA SLAB



REF. 21975
DISTANCIADORES MESA
SLAB (15 U)

MESA DE TRABALHO RETRÁTIL

A BANCADA RETRÁTIL FORNECE UM SUPORTE ADEQUADO PARA TODOS OS TIPOS DE TRABALHO.

O tamanho maior é particularmente adequado para cortar e manusear peças grandes.

NEW!

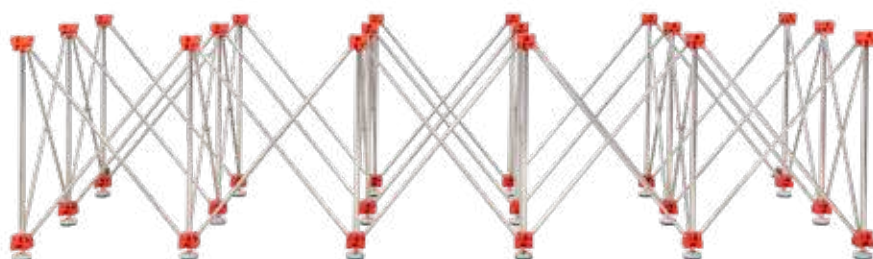

CATEGORIA: PRO

USAR: PROFISSIONAL

TRANSPORTÁVEL



- **RESISTENTE.** Graças à sua estrutura com muitos pontos de apoio, permite cargas muito elevadas.
- **FÁCIL DE ARMAZENAR.** Uma vez dobrado, tem um tamanho reduzido e é fácil de armazenar.
- **FÁCIL DE TRANSPORTAR.** Tem um saco de armazenamento e graças às suas duas rodas pode ser facilmente transportado de um lugar para outro.
- **FÁCIL DE MONTAR E DESMONTAR.** Simplesmente puxando as pontas, obtemos um amplo apoio para todo o nosso trabalho. A adição de barras transversais também proporciona maior estabilidade e segurança.
- Estrutura retrátil leve com alta capacidade de carga.
- Fácil de transportar com rodas e saco de transporte.
- Ocupa muito pouco espaço quando dobrado.
- Fácil de montar e desmontar quase instantaneamente, sem necessidade de ferramentas.
- Dimensões implantadas.
- 300 X 120 MESA: 75 x 300 x 120 cm.
- 120 X 120 MESA: 75 x 120 x 120 cm.
- Carga máxima (dependendo do material final):
- 300 X 120 MESA: 1500 kg.
- 120 X 120 MESA: 700 kg.

	REF.	
MESA DE TRABALHO RETRÁTIL 120X120	28918	1
MESA DE TRABALHO RETRÁTIL 300X120	28917	

*As imagens deste produto podem ser ligeiramente diferentes da sua versão final.

SLAB HANDLING ACCESSORIES

3
Set

CATEGORIA: SUPERPRO

SUPLEMENTO TRANSVERSAL ERGO TILE TRANS / SLIM EASY TRANS PLUS



- Conjunto de travessas para transportadores ERGO TILE TRANS e SLIM EASY TRANS PLUS
- Com o complemento do conjunto de travessas ampliamos a capacidade máxima de carga do SLIM EASY TRANS PLUS para 120kg.
- Aumentar a rigidez do todo.
- Facilita a manipulação das peças.
- Fácil e rápido de montar e desmontar.
- Acabamento em preto anodizado.

	REF.	
SUPLEMENTO TRANSVERSAL ERGO TILE TRANS / SLIM EASY TRANS PLUS	18819	1

CATEGORIA: PREMIUM

VENTOSA DE VÁCUO SLAB TRANS HEAVY DUTY N



- O suplemento de ventosa de vácuo é um acessório do transportador SLAB TRANS HEAVY DUTY N (Ref.18982), SLIM EASY TRANS PLUS (Ref.18976) e SLAB TRANS MINI (Ref. 18983). As ventosas de vácuo podem-se fixar em qualquer tipo de superfície e sem deixar marcas na peça. A sua utilização permite trocar as ventosas de vácuo, mantendo, em todo o momento a capacidade máxima de carga original do transportador.

	REF.		
VENTOSA DE VÁCUO SLAB TRANS HEAVY DUTY N	18979	1	1

NEW!

CATEGORIA: SUPERPRO

VENTOSA SUPLEMENTAR PARA ERGO TILE TRANS



- Diâmetro da ventosa: Ø160 mm
- Suporte feito em aço.
- Inclui protetor para a borracha da ventosa.
- Não compatível com os restantes transportadores da família SLAB SYSTEM.
- *As imagens deste produto podem ser ligeiramente diferentes da sua versão final.

	REF.		
VENTOSA SUPLEMENTAR PARA ERGO TILE TRANS	28910	160 mm	1

CATEGORIA: PREMIUM

SUPLEMENTO VENTOSA DE VÁCUO



- Ventosa adicional para colocar nas travessas do SLAB TRANS HEAVY DUTY N (Ref.18982) e SLIM EASY TRANS PLUS (Ref.18976) + SET TRAVESSAS (Ref.18819).
- Proporciona rigidez no transporte de peças muito finas.
- Facilita o transporte de peças já com cortes.

	REF.	
SUPLEMENTO VENTOSA DE VÁCUO	21955	1



CATEGORIA: SUPERPRO

SUPOORTE SLAB TRANS MINI PARA MESA

- Para uso exclusivo com a SLAB TRANS MINI e a MESA SLAB.
- Ajuda a colocar a peça na MESA SLAB e VERSA-TILE na posição de dupla colagem sem ter que retirar o transportador.

	REF.		
SUPOORTE SLAB TRANS MINI PARA MESA	16909	1	81



CATEGORIA: PREMIUM

ACESSÓRIO DE EXTENSÃO MESA SLAB

- Acessório para a MESA SLAB VERSA-TILE (Ref 18984) - permite estender a mesa até 3 m mantendo as suas características.
- Compatível com a MESA SLAB.

	REF.		
ACESSÓRIO DE EXTENSÃO MESA SLAB	21931	1	6



CATEGORIA: PREMIUM

DISTANCIADORES MESA SLAB (15 U)

- Permite elevar as peças a 4,5 cm dos perfis da MESA SLAB/MESA SLAB VERSA-TILE (somente perfis "T").
- Ideal para realizar qualquer corte transversal e furação na mesa sem risco de danificar os perfis.

	REF.	
DISTANCIADORES MESA SLAB (15 U)	21975	1



RUBI TRILLER

VIBRADOR MANUAL COMPACTO.

Especialmente concebido para vibrar lâmina cerâmica de grande formato.



CATEGORIA: SUPERPRO

USAR: INTENSIVO

EFICIÊNCIA



0,04 cv/hp



- Vibrador manual compacto desenhado especialmente para vibrar peças de cerâmica de grande formato.
- Extrai o ar oculto e debaixo da peça e maximiza a sua humedificação. (Não utilizar por um grande período de tempo sobre a mesma peça para evitar que saia cimento-cola).
- Indicado para o uso em pavimentos e revestimentos.
- Desenho compacto e ligeiro, somente com um peso de 4,8Kg, para facilitar os trabalhos verticais.
- Chassi flutuante de aço/carbono com sistema de redução de vibrações para um maior conforto do aplicador.
- Base de vibração feita de plástico PUR anti-manchas facilmente substituível.
- Ferramenta de fácil manuseio com dupla pega ergonómica.
- Frequência de vibração não regulável.

	REF.	⚡	RPM	📏	👤	📦
RUBI TRILLER (VIBRADOR)	18948	220-230v 50/60Hz	2940	29,2x24,2x18,5 cm	4,8 kg	1
RUBI TRILLER (VIBRADOR) USA	18978	110-130v 50/60Hz				

RUBI TRILLER ENERGY-CAS

VIBRADOR MANUAL E COMPACTO A BATERIA

Desenhado especialmente para vibrar lâminas de cerâmica de grande formato.



COMPATIBILIDADE

RUBIMIX E-9 ENERGY CAS	18 V 5.2 Ah
RUBIMIX E-10 ENERGY CAS	18 V 5.2 Ah
ANGLE GRINDER TECH	18 V 5.2 Ah
RUBI LUMEO	18 V 5.2 Ah
QUAKE ENERGY CAS	18 V 2.0 Ah
RUBI TRILLER ENERGY CAS	12 V 4.0 Ah

CATEGORIA: PREMIUM

USAR: INTENSIVO

EFICIÊNCIA

BATERIA CAS COMPATÍVEL

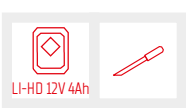

12V

CE

EAC

- Extraí o ar oculto de debaixo da peça e maximiza a sua humificação. (Não utilizar por um grande período de tempo sobre a mesma peça ara evitar que saia o cimento-cola).
- Indicado para o uso em pavimentos e revestimentos (apto para aplicação vertical e horizontal, pavimento e paredes).
- Design compacto e leve com um peso de apenas 5,5kg, para facilitar o trabalho vertical.
- Chassi flutuante, em aço de carbono, com sistema de redução de vibrações para maior conforto do utilizador.
- Chassi de chapa de aço 1,5mm pintada com acabamento vermelho.
- Placa de vibração feita de plástico PUR anti-marca facilmente substituível.
- Ferramenta de fácil manuseamento com dupla pega ergonómica.
- Dispõe de um regulador de velocidade para adaptar a vibração ao material e suporte onde se esteja a trabalhar. Inclui um sistema de segurança de interrupção da potência.
- Alimentado por bateria Li-HD 4Ah (compatível com baterias de 12V da plataforma CAS da Metabo).
- Inclui RUBI BMS (Battery management system), é um controlador eletrónico de qualidade que protege o sistema de baterias de qualquer sobrecarga e sobreaquecimento. Além disso, otimiza o desempenho da bateria, oferecendo um fluxo regular de energia e estendendo a autonomia de uso, assim como a vida útil da bateria.

	REF.		RPM			
RUBI TRILLER ENERGY CAS EU	10971	12V 4Ah	3000	24,2x29,2x17,9 cm	5,8 kg	1
RUBI TRILLER ENERGY CAS UK	10972					
RUBI TRILLER ENERGY-CAS USA	10973					
RUBI TRILLER ENERGY CAS	10913			24,2x29,2x17,9 cm	5,8 kg	
BATERIA CAS LIHD 12V 4AH	85904	12V 2Ah				
BATERIA CAS LIPOWER 12V 2AH	85903					



QUAKE ENERGY CAS

VIBRADOR LIGEIRO E COMPACTO

Para azulejos e peças cerâmicas.

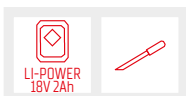

COMPATIBILIDADE	
RUBIMIX E-9 ENERGY CAS	18 V 5.2 Ah
RUBIMIX E-10 ENERGY CAS	18 V 5.2 Ah
ANGLE GRINDER TECH	18 V 5.2 Ah
RUBI LUMED	18 V 5.2 Ah
QUAKE ENERGY CAS	18 V 2.0 Ah
RUBI TRILLER ENERGY CAS	12 V 4.0 Ah

CATEGORIA: PREMIUM

USAR: INTENSIVO

LIGEIRO

BATERIA CAS COMPATÍVEL

- Desenhado para evitar a criação de bolhas de ar entre o adesivo e a parte de trás das peças cerâmicas, facilitando assim uma aderência ideal entre o adesivo e a peça.
- O reduzido peso e o sistema de sem fios facilitam a utilização em suportes verticais e o trabalho em altura.
- A nova bateria da plataforma CAS da Metabo tem um painel LED que indica ao utilizador o nível de carga restante. Se o ecrã mostrar 4 LEDs verdes, a bateria está com 80% da capacidade.
- Alimentado por bateria CAS Li-Power 18V 2Ah, compatível com ferramentas a bateria da marca Metabo e com todas aquelas que fazem parte da plataforma CAS 18V.
- A dupla pega em bi-material fornece maior ergonomia e conforto ao utilizador, a sua geometria facilita o controlo e estabilidade da ferramenta durante a vibração.
- A base de contacto com a peça cerâmica não deixa marcar e é facilmente substituível.
- O punho frontal melhora a ergonomia e proporciona ao utilizador uma experiência melhorada.
- Tem um interruptor on/off com modo progressivo (controlo RPM).
- Indicador LED do nível da carga da bateria. Nova bateria da plataforma CAS Li-POWER 18V-2 Ah.

	REF.	⚡	RPM	🌀	🏠	🛠️	📦
QUAKE ENERGY CAS EU	60934	18V 2Ah	10000 Max	127 mm	31 kg	4.05 kg	2
QUAKE ENERGY CAS UK	60942						
QUAKE ENERGY CAS USA	60938						
QUAKE ENERGY CAS SEM BATERIA	60953				2.69 kg	3.18 kg	
BATERIA CAS LIPOWER 18V 2AH	85901						

OCTO-USB ENERGY

VENTOSA A VÁCUO COM BATERIA.

Desenhada para manuseamento de peças cerâmicas.



NEW!

CATEGORIA: PRO

USAR: PROFISSIONAL

SEGURANÇA
140 kg

BATERIA USB



- Ventosa a vácuo de bateria desenhada para o manuseamento de peças cerâmicas.
- 3.7V / 2 Ah. bateria integrada na ventosa e carregamento através de cabo USB-C. (Cabo incluído, carregador não incluído)
- Botões à prova de água e poeira.
- Visor digital com 4 indicadores: Vácuo / Libertação / ON / Charge + MBAR tela de informação de pressão.
- Capacidade de carga máxima: 140 kg para superfícies planas ou lisas e manuseamento horizontal.
- Caixa plástica para transporte e proteção.

	REF.					
OCTO-USB ENERGY	66967	3.7V / 2Ah	220 mm	1,21 kg	1,5 kg	10



APLICAÇÃO

3
Set

NEW!

CATEGORIA: SUPERPRO

MULTIÂNGULO

REGULADOR DE PEÇAS ANGULAR

- O regulador de peças angular é desenhado para ajuste de canto durante a instalação, especialmente para grandes formatos que são mais difíceis de manipular.
- Permite o alinhamento de 90°, 180° e 270° e o ajuste da peça ao mesmo tempo. Muito útil para instalação de bancadas.
- Ajuste confortável e preciso.
- Fácil desativação das ventosas por meio da aba na base das ventosas.
- Engrenagens metálicas para uma vida útil mais longa
- Recomendado para uso em pares.
- *As imagens deste produto podem ser ligeiramente diferentes da sua versão final.

	REF.		
REGULADOR DE PEÇAS ANGULAR	03995	150 mm	1



NEW!

CATEGORIA: PRO

REGULADOR DE CERÂMICA

- Sistema de ventosa dupla de vácuo para uma fixação segura.
- Ventosas de grande diâmetro (150mm) para qualquer superfície (plana, rugosa, estruturada, etc).
- Para deslocação lateral de cerâmica e redução de intervalos entre 0-40 mm.
- Permite igualar o nível da cerâmica entre 0-20mm.
- Capacidade máxima de elevação até 100 kg.

	REF.					
REGULADOR DE CERÂMICA	60926	150 mm	48X15X12 cm	3,61 kg	3,84 kg	1



CATEGORIA: PREMIUM

VÁCUO

SEGURANÇA 110 kg

VENTOSA COM BOMBA DE VÁCUO SC-200

- Ventosa para manipulação de material cerâmico de grande formato e peso.
- Especial para superfícies texturizadas.
- Adapta-se a qualquer acabamento superficial.
- Fixação por bomba manual a vácuo.
- Indicador de perda de carga (marca vermelha).
- Mecanismo de liberação de pressão.
- Capacidade máxima de carga: 110 kg.

	REF.				
VENTOSA COM BOMBA DE VÁCUO 0200 SC-200	18919	200 mm	1,6 kg	8	90



CATEGORIA: PREMIUM

VÁCUO

SEGURANÇA 110 kg

SEM MARCAS

VENTOSA COM BOMBA DE VÁCUO GSC-200

- Ventosa para manipulação de revestimentos cerâmicos de grande formato e peso.
- Adapta-se al acabamento superficial sem deixar marcas na peça.
- Fixação por bomba manual a vácuo.
- Indicador de perda de carga (marca vermelha).
- Mecanismo de liberação de pressão.
- Capacidade máxima de carga: 110 kg.
- Corpo em plástico de alta resistência.
- Mala de transporte.

	REF.				
VENTOSA COM BOMBA DE VÁCUO GSC-200	21951	200 mm	1,5 kg	8	90



NEW!

CATEGORIA: PREMIUM

ERGONÓMICO

APLANADOR ERGO

- Para assegurar um bom assentamento e nivelamento das cerâmicas durante a colocação.
- Permite a eliminação de ar que possa ficar entre a cerâmica e a cola.
- Com cabo bi-material para dar maior conforto e maior ergonomia.
- Chapa metálica que lhe dá total rigidez e longa durabilidade, reforçada com borracha para não danificar as peças cerâmicas que esteja a trabalhar.

	REF.		
APLANADOR ERGO 1,4 KG	28900	1,4 kg	3
APLANADOR ERGO 3,2 KG	28931	3,2 kg	



CATEGORIA: SUPERPRO

APLANADOR PARA LADRILHADOR.

- Para assegurar um bom assentamento e nivelamento das cerâmicas durante a colocação.
- Madeira hidrófuga de grande resistência à abrasão.
- Perfeito nivelamento.
- Medidas da base: 40x14,5 cm.
- Ref. 72980 com lâmina de borracha natural branca para evitar danos na cerâmica.

	REF.	
APLANADOR LADRILHADOR 40X14,5 CM C/BORRACHA	72980	1



CORTE ELÉCTRICO DE CERÂMICA

Cortadores eléctricos

Cortador circular, biseladora e aspirador de pó





TABELA DE SELEÇÃO

		MAX				
		cm	inch	mm	inch	
●●● Intensivo	DX-N	148	58 7/16"	300-350	12-14"	○
	DR	84	33"			
	DS-N	152	59 13/16"	-		
	DCX-XPERT	155	61"			
●●● Profissional	DC-SMART ADVANCE	121	48"	250	10"	○
	DC-PYTHON	121	48"			
	DT	90	59 1/2"			
	DWD	125	49 3/16"	125	5"	-
	DL	124	48 13/16"	125	5"	
	DV	106	41 3/4"			
●●● Ocasional	DU-EVO	85	33"	200	8"	-
	ND	∞				



			W													
PREMIUM	Intensivo	DX-350 N 1000	3 CV/ HP	2,2 KW	(*4) 118,5 cm 46 5/8"	(*4) 83,5 X 83,5 cm 32 7/8 X 32 7/8"	∞	(*5) 65 mm 2 9/16"	105 / 220 mm 4 1/8" / 8 11/16"	300 - 350 mm 12 - 14"	92 Kg. 203 Lb.					
		DX-350 N 1300	3 CV/ HP	2,2 KW	(*4) 148,5 cm 58 7/16"	(*4) 105 X 105 cm 41 5/16 X 41 5/16"	∞	(*5) 65 mm 2 9/16"	105 / 220 mm 4 1/8" / 8 11/16"	300 - 350 mm 12 - 14"	100 Kg. 220 Lb.					
		DS-250 N 1000	3 CV/ HP	2,2 KW	102 cm 40 3/16"	72 X 72 cm 28 3/8 X 28 3/8"	∞	(*3) 25 mm 1"	51 mm 2 1/16"	250 mm 10"	91,5 Kg. 201.7 Lb.					
		DS-250 N 1300	3 CV/ HP	2,2 KW	132 cm 51 15/16"	93,5 X 93,5 cm 36 13/16 X 36 13/16"	∞	(*3) 25 mm 1"	51 mm 2 1/16"	250 mm 10"	96,5 Kg. 212.7 Lb.					
		DS-250 N 1500	3 CV/ HP	2,2 KW	152 cm 59 13/16"	107,5 X 107,5 cm 42 5/16 X 42 5/16"	∞	(*3) 25 mm 1"	51 mm 2 1/16"	250 mm 10"	100 Kg. 220 Lb.					
		DCX-250 XPERT 1250	2 CV/ HP	1,5 KW	125 cm 49 3/16"	90 X 90 cm 35 7/16 X 35 7/16"	∞	50 mm 1 15/16"	61 / 90 mm 2 3/8" / 3 9/16"	250 mm 10"	83 Kg. 183 Lb.					
		DCX-250 XPERT 1550	2 CV/ HP	1,5 KW	155 cm 61"	110 X 110 cm 43 5/16 X 43 5/16"	∞	50 mm 1 15/16"	61 / 90 mm 2 3/8" / 3 9/16"	250 mm 10"	-					
SUPERPRO	Profesional	DR-350	3 CV/ HP	2,2 KW	(*4) 84 cm 33"	(*4) 43,5X43,5 cm 17 X 17"	∞	(*5) 71 mm 2 13/16"	95 / 150 mm 3 3/4" / 5 7/8"	300 - 350 mm 12 - 14"	63 Kg. 139 Lb.					
		DC-SMART ADVANCE 1200	1,5 CV/ HP	1,1 KW	(*2) 121 cm 47 5/8"	(*2) 85 X 85 cm 33 7/16 X 33 7/16"	∞	55 mm 2 3/16"	61 / 90 mm 2 3/8" / 3 9/16"	250 mm 10"						
		DC-250 PYTHON 850	1,5 CV/ HP	1,1 KW	(*2) 98 cm 38 9/16"	(*2) 69,5 X 69,5 cm 27 3/8 X 27 3/8"	∞	50 mm 1 15/16"	61 / 90 mm 2 3/8" / 3 9/16"	250 mm 10"	54,5 Kg. 120 Lb.					
		DC-250 PYTHON 1200	1,5 CV/ HP	1,1 KW	(*2) 120,5 cm 48"	(*2) 85 X 85 cm 33 7/16 X 33 7/16"	∞	50 mm 1 15/16"	61 / 90 mm 2 3/8" / 3 9/16"	250 mm 10"	59,5 Kg. 131 Lb.					
		DT-250 MAX	2,4 CV/ HP	1,8 KW	90 cm 36"	60 X 60 cm 24 X 24"	∞	25 mm 1"	90 mm 3 9/16"	250 mm 10"	45 kg. 99 Lb.					
		DWD-125 DUO CUT 1250	1,5 CV/ HP	1,1 KW	90 cm 36"	88 X 88 cm 34 5/8 X 34 5/8"	∞		30 mm 1 13/16"	125 mm 4 15/16"	40 kg. 88 Lb.					
		DL-125 1200	2,3 CV/ HP	1,8 KW	125 cm 49 3/16"	90x90 cm 35 7/16" X 35 7/16"	∞	20 mm 13/16"	20 mm 13/16"	125 mm 4 15/16"	50 Kg. 110.23 Lb.					
		DV-200 1000	1,5 CV/ HP	1,1 KW	106 cm 41 3/4"	76,5 X 76,5 cm 30 1/8 X 30 1/8"	∞	(*3) 15 mm 9/16"	35 mm 1 3/8"	200 mm 8"	57,5 Kg. 126.8 Lb.					
		PRO	Ocasional	DU-200 EVO 650	1,1 CV/ HP	0,8 KW	65 cm 26"	45 X 45 cm 18 X 18"	∞	20 mm 13/16"	35 mm 1 3/8"	200 mm 8"	22,5 Kg. 49.6 Lb.			
				DU-200 EVO 850	1,1 CV/ HP	0,8 KW	85 cm 33"	60 X 60 cm 24 X 24"	∞	20 mm 13/16"	35 mm 1 3/8"	200 mm 8"	27,2 Kg. 60 Lb.			
ND-200	1,1 CV/ HP			0,8 KW	∞	∞	(*1) 23 cm 9"	24 mm 15/16"	40 mm 1 9/16"	200 mm 8"	17,2 Kg. 37.9 Lb.					
ND-180	0,7 CV/ HP			0,55 KW	∞	∞	20 cm 8"	22 mm 7/8"	35 mm 1 3/8"	180 mm 7"	13,6 Kg. 29 Lb.					

(*1) Com topo lateral.

(*2) Material de 10 mm de espessura e efeito corte vertical.

(*3) Com flange especial chanfro.

(*4) Com disco de Ø300 mm., e material de 10mm de espessura e efeito corte vertical.

(*5) Com disco de Ø350 mm.

(*6) Cabeça na posição mais baixa.

DX-350 N

MÁQUINA DE CABEÇA MÓVEL E COM CORTE VERTICAL, PARA UMA TOTAL POLIVALÊNCIA.

Para todos os tipos de peças cerâmicas e materiais de obra, tais como: granito, tijolos face à vista, refractários.



CATEGORIA: PREMIUM



USAR: INTENSIVO

POTÊNCIA
3 cv/hp

VERSÁTIL



3 cv/hp



220 mm



- **Conj. motor deslizante sobre rolamentos de elevada precisão e fiabilidade. Acabamentos perfeitos.**
- **Pernas desdobráveis com rodas integradas: Orientação piramidal para melhorar a estabilidade e segurança da máquina.**
- **Estrutura modular mista, em alumínio e aço, para uma grande maneabilidade e resistência.**
- **Efeito corte vertical de grandes prestações. Máxima altura de corte.**
- Sistema de protecção para o uso de discos segmentados.
- Com protector térmico.
- Refrigeração do disco por bomba de água com torneira reguladora do fluxo de água.
- Disco de diamante de Ø 350 mm, não incluído.
- Permite o uso de disco de Ø 300 mm.
- Cabeça graduável e com efeito de corte vertical.
- Motor superior e transmissão por correia.
- Com topo para cortes repetitivos.
- Mesas de trabalho em alumínio e desmontáveis para limpeza.
- Depósito de água extraível.
- Laser traçador de 2 mW. (clase 2).
- Nível circular para facilitar a instalação em obra.
- Cortador fornecido sem cabo eléctrico.



REF.	⚡	RPM	↔	📐	📐	📐	📐	📐	📐	📐	📐	📐	📐	📐	📐	📐	
DX-350 N 1000	52905	230V-50 Hz.	2800	102,5 cm	118,5 cm	83,5x83,5 cm	∞ cm						170x86x143 cm	92 kg			
	52906	220V-60 Hz.	3400														
DX-350 N 1300	52915	230V-50 Hz.	2800	132,5 cm	148,5 cm	105x105 cm		65 mm	105 / 220 mm	25,4 mm	300-350 mm		200x86x143 cm	100 kg	√	1	**1
	52916	230V-60 Hz.	3400														
	52918	120V-60 Hz.Inch.															
	52927	230V-50 Hz. 2,4HP	2830														
	52928	110V-50 Hz.	2700														

As capacidades de corte podem variar de acordo com a posição da cabeça, das flanges especiais e do diâmetro do disco.
 Ref. 52919 [3F]: 4 CV/HP.

ACESSÓRIOS		REF. 51916		REF. 51915		CABOS
		Fixador de cerâmica DV/ DC/DCX/DS/DX		Jogo de flanges Ø184mm DX-350		

DS-250 N

MÁQUINA DE GRANDE PRECISÃO E FUNCIONALIDADE.

Para cerâmicas de revestimento, grés esmaltado, grés porcelânico, mármore, granito e outros materiais.



CATEGORIA: PREMIUM



USAR: INTENSIVO



POTÊNCIA



CORTE EM CHANFRO (45°)



3 cv/hp



51 mm



mm
inch



- **Conj. motor deslizante sobre rolamentos de grande precisão e fiabilidade, Acabamentos perfeitos.**
- **Pernas desdobráveis com rodas integradas: Orientação piramidal para melhorar a estabilidade e segurança da máquina.**
- **Com rodas e asa incorporadas. Fácil transporte.**
- **Estrutura modular mista, em alumínio e aço, para uma grande maneabilidade e resistência.**
- Mesas de alumínio desmontáveis, para uma melhor limpeza do cortador.
- Com protector térmico.
- Refrigeração do disco por bomba de água com torneira reguladora.
- Disco de diamante de Ø 250 mm, não incluído.
- Fornecida com jogo duplo de flanges, um especial para cortes biselados.
- Conjunto motor deslizante sobre rolamentos e abatível para a realização de cortes a 45°.
- Sistema de protecção para o uso de discos segmentados.
- Com topo para cortes repetitivos.
- Depósito de água extraível.
- Laser traçador de 2 mW.
- Nível circular para facilitar a instalação em obra.
- Máquina fornecida sem cabo eléctrico.



REF.	⚡	RPM	↔	◊	⚔	⚔	⊙	⊙	⊞	⚖	⚖	📄	📄	
DS-250 N 1000	230V-50 Hz.	2800	102 cm	72x72 cm	51 mm	25 mm	25,4 mm	250 mm	170x86x127 cm	91,5 kg	110 kg	1	**1	
DS-250-N 1300			52930	132 cm					93,5x93,5 cm	200x86x127 cm	96,5 kg			120 kg
DS-250-N 1500			52940	152 cm					107,5x107,5 cm	220x86x127 cm	100 kg			125 kg
	52942	220V-60 Hz.	3400											

As capacidades de corte podem variar de acordo com a posição da cabeça, das flanges especiais e do diâmetro do disco.

ACESSÓRIOS		REF. 51916 Fixador de cerâmica DV/ DC/DCX/DS/DX		REF. 51914 Suplemento mesa roletes DV/DC/DCX/ DS/DX [Desde 2013].		CABOS



DCX-250 XPERT

MÁQUINA PROFESIONAL DE CABEÇA MÓVEL COM EFEITO TRONZADOR.

Para o uso ocasional em cortes de pedra natural, como mármore e granito.



CATEGORIA: PREMIUM



USAR: INTENSIVO



FIÁVEL



PRECISÃO



2 cv/hp



90 mm



PATENTED



- **Chassi de alumínio reforçado com um inovador sistema de tripla viga e frentes de aço. Melhora a estabilidade e rigidez do chassi.**
- **Guia de corte reforçado para melhor acabamento do corte.**
- **O sistema C3-PYTHON permite incrementar a eficiência da referigeração e reduzir a dispersão da água.**
- **Efeito de corte de alto desempenho. Ajustando a altura de corte.**
- Inclui pega de transporte e rodas reforçadas tipo "Off-Road", que proporcionam um melhor transporte e manuseamento da máquina.
- Sistema de duplo decantador de aço para uma melhor eficiência e recuperação da água.
- Medição angular com esquadro de alumínio regulável de 0° a 60° para cortes repetitivos.
- Inclui pernas recolhíveis reforçadas com sistema de anti- recolha e bloqueio rápido.
- Depósito de água externo e de fácil extracção com capacidade para 30 L..
- Inclui um sistema de protecção melhorador com sistema anti-salpicos, com tampa protectora deslizante.
- Sistema patentado ZERO DUST exclusivo da RUBI certificado pelo TNO, para uma exposição segura, graças a redução das partículas de pó respiráveis durante o corte.
- Punho em bimaterral e ergonómico para um cómodo manuseamento da cabeça de corte.
- Conexão de terra integrada no chassi.
- Não inclui cabo eléctrico.
- Não inclui disco.



REF.	⚡	RPM	→	↺	◊	⊥	⊥	⊙	⊙	⊙	⊙	⊙	⊙	⊙	⊙
DCX-250 XPert 1250	52960	230V-50Hz	125 cm	133 cm	90x90 cm	60 / 90 mm	50 mm	25,4 mm	250 mm	78 kg	192x74x130 cm	1	**1		
	52961	110V-50Hz													
	52929	220V-60Hz	3350												
	52962	120V-60Hz													
DCX-250 XPert 1550	52970	230V-50Hz	155 cm	163 cm	110x110 cm	60 / 90 mm	50 mm	25,4 mm	250 mm	86 kg	222x74x130 cm	1	**1		124 kg
	52971	110V-50Hz													
	52937	220V-60Hz	3350												
	52972	120V-60Hz													

As capacidades do corte podem variar da posição da cabeça, das falanges especiais e do diâmetro do disco.

ACESSÓRIOS	 <p>REF. 51927 JOGO DE FALANGES 170MM DC PYTHON/DCX</p>	 <p>REF. 57941 Suplemento mesa DV/ DC/DCX/DS/DX</p>	 <p>CABOS</p>
-------------------	---	---	--



NOVA **DC-250** **SMART ADVANCE**

Corte Verdadeiramente Inteligente



O CORTADOR QUE SE ADAPTA, EXECUTA E PROTEGE.

Imagine um dia na vida de um profissional. Horas gastas a garantir que cada corte é preciso, cada aresta lisa e cada peça perfeitamente ajustada. O trabalho é exigente: o controlo manual é imprevisível, inconsistente e requer ajustes constantes para se adequar aos materiais e às condições do disco. A **DC-250 SMART ADVANCE**, uma ferramenta desenhada para redefinir como corta. Não é apenas uma cortadora: é a seu parceira na precisão..

Ao preparar peças, o instalador seleciona um dos **quatro níveis para escolher** entre velocidade e acabamento. Com o controlo automático inteligente, a máquina analisa instantaneamente as necessidades do disco, tipo e espessura do material. Ao contrário das configurações manuais baseadas em suposições, a DC-250 SMART ADVANCE garante que cada corte seja perfeitamente uniforme, como se guiado por uma mão especializada.



DC-250 SMART ADVANCE

CORTADOR DE AZULEJOS ÚNICO QUE ADAPTA AUTOMATICAMENTE O SEU DESEMPENHO AO TRABALHO NECESSÁRIO. O VERDADEIRO CORTE INTELIGENTE.

Para cortar todo o tipo de revestimentos cerâmicos, porcelanatos e outros materiais.



CATEGORIA: SUPERPRO

USAR: PROFISSIONAL

REGULÁVEL EM ALTURA

POTÊNCIA
1,5 cv/hp



1,5 cv/hp



90 mm



HIDRA



- **Dois modos de funcionamento: Manual e Automático. Diferentes modos de corte automático, alguns favorecendo a velocidade enquanto outros a qualidade do acabamento.**
- **Controlo eletrónico para adaptar a potência do motor ao trabalho necessário. Corte uniforme com acabamento perfeito e sem lascas.**
- **A máquina adapta-se às necessidades dos discos e ajusta-se em conformidade. Proporciona uma vida útil mais longa aos discos e evita envidraçamentos.**
- **Sistema de proteção integrado no controle eletrônico que para e protege o motor caso o disco fique esmaltado ou preso.**
- Conjunto do motor (1,1 kW) montado em rolamentos deslizantes para máxima precisão e fiabilidade.
- Motor de acionamento direto.
- Barra de proteção para o cinto de condução.
- Dobrável a 45° para corte em chanfro.
- Efeito de mergulho que permite o ajuste da altura de corte.
- Estrutura em chapa de aço. Resistente e máxima resistência às condições de trabalho.
- Sistema patenteado ZERO DUST para uma exposição segura a partículas de pó respiráveis geradas durante o corte.
- Novo sistema de arrefecimento. Isto permite aumentar a EFICIÊNCIA da refrigeração e reduzir a dispersão de água. Inclui sistema de alinhamento do disco e esquadro com parafuso de regulação.
- Pernas dobráveis com rodas para um transporte MAIS fácil e mesas removíveis para facilitar a LIMPEZA da máquina.
- Esquadro de alumínio ajustável (0° – 60°) com paragem lateral para cortes REPETITIVOS a 0° e 45°.
- Lâmina de segurança PROTETOR para discos TURBO e SEGMENTADOS que cumpre as normas da UE.
- Bomba de água de 50W com controle de fluxo.
- Fornecido sem cabo (exceto versão EUA).

NEW!



3 YEARS WARRANTY

1 2 3 4 5
Cut & Drill

REF.	⚡	RPM	→	↺	⬠	⬡	⬢	⬤	⬥	⬦	⬧	⬨	⬩	⬪	⬫	⬬
DC-250 SMART ADVANCE 1200	53913	230V-50Hz	2790	108 cm	121 cm	85x85 cm	58 / 88 mm	55 mm	-	250 mm	100x48x85 cm	-	-	-	-	
	53910	110V-50Hz														
	53912	220V-60Hz	3436													
	53911	120V-60Hz														√

*As capacidades de corte podem variar dependendo da posição da cabeça, falanges especiais e diâmetro do disco.

**As imagens deste produto podem ser ligeiramente diferentes da sua versão final.

ACESSÓRIOS



REF. 57941
Suplemento mesa DV/
DC/DCX/D5/DX



REF. 51914 Suplemento
mesa roletes DV/DC/DCX/
D5/DX (Desde 2013).



CABOS

DC-250 PYTHON

CORTADOR DE CABEÇA MÓVEL DE ALTA PRECISÃO, IDEAL PARA CORTES A 45°.
Para corte de grés porcelânico.



CATEGORIA: SUPERPRO

USAR: PROFISSIONAL

VERSÁTIL



1,5 cv/hp



90 mm



3
PYTHON



- **Conjunto motor montado sobre rolamentos para uma máxima precisão e fiabilidade. Ajustável a 45° para um chanfro. Motor de transmissão directa.**
- **Estrutura em aço. Rígida e máxima resistência às condições de trabalho.**
- **Sistema patentado ZERO DUST exclusivo da RUBI e certificado pela TNO, para uma exposição segura graças à redução de partículas de pó respiráveis geradas durante o corte.**
- **Sistema de refrigeração C3 Python. Novo sistema ajustável de refrigeração. Permite ajustar o ponto de queda de água em função da espessura do material, conseguindo um impacto directo da água no ponto de corte. Isto permite incrementar a eficiência da refrigeração e reduzir a dispersão da água.**
- Pernas recolhíveis com rodas para um fácil transporte e mesas desmontáveis para uma fácil limpeza da máquina.
- Esquadro em alumínio ajustável (0° a 60°) com tope lateral para cortes repetitivos a 0° e a 45°.
- Protector de segurança para discos TURBO e SEGMENTADOS.
- Refrigeração do disco por água (bomba de 50W) co controlo de fluxo.
- Inclui disco de diamante CEV SUPERPRO 250 (*Ref. 56949 inclui disco CPA SUPERPRO 250).
- Fornecida sem cabo eléctrico.



3
YEARS
WARRANTY

1 2 3 4 5
Cut & Drill

REF.	⚡	RPM	↔	📐	📐	📐	✖2	🌀	🌀	🔧	🏠	🛠️	📦	🚚	
DC-250 PYTHON 850	56941	230V-50Hz	2790	85,5 cm	98 cm	69,5x69,5 cm			-	250 mm	137x59x131 cm	54,5 kg	69,5 kg	1	**1
	56937	220V-60Hz	3436												
	56938	110V-50Hz	2790												
DC-250 PYTHON 1200	56939	230V-50Hz	2790	108 cm	121 cm	85X85 cm	61 / 90 mm	55 mm	-	250 mm	162x82x131 cm	59,55 kg	75 kg	1	**1
	56943	220V-60Hz	3436												
	56947	110V-50Hz	2790												
	56949	230V-50Hz	2790												

As capacidades do corte podem variar da posição da cabeça, das falanges especiais e do diâmetro do disco.

ACESSÓRIOS			
	REF. 57941 Suplemento mesa DV/ DC/DCX/DS/DX		REF. 51914 Suplemento mesa roletes DV/DC/DCX/ DS/DX (Desde 2013).
			CABOS

DWD-125 DUO CUT

CORTADORA ELÉTRICA HÍBRIDA PARA REALIZAR CORTES A HÚMIDO E A SECO.

Para o corte profesional de todo o tipo de revestimentos cerâmicos, porcelanatos e ocasionais cortes de pedra natural, como mármore ou granito.



CATEGORIA: PREMIUM



USAR: PROFESIONAL



REGULÁVEL EM ALTURA



POTÊNCIA
>1,5 cv/hp*



1,5 cv/hp



30 cm



125 cm



- **Modo de corte duplo. Corte a seco: tampa do disco conectado ao extrator de poeira. Corte molhado: sistema de arrefecimento com disco de pulverização dupla.**
- **Esquadro fixo. Montado com imans. Com batente lateral para cortes repetitivos e diagonais. Armazenamento fácil e destacável dentro do mesmo chassis.**
- **Leve e compacto. Largura do chassis dobrado 50cm - Fácil de transportar e mover-se em espaços estreitos.**
- **Maior estabilidade através do design piramidal das pernas. Ajuste individual em cada perna para se adaptar à área de trabalho. Equipado com sistema de bloqueio rápido.**
- Mesa lateral rotativa. Fácil de montar e ajustar, sem necessidade de ferramentas. Perna lateral telescópica e dobrável para um nivelamento perfeito ao chão. Possibilidade de montagem em ambos os lados da máquina.
- Montagem do motor montado em rolamentos deslizantes para máxima PRECISÃO e confiabilidade.
- Motor sem escovas. Equivalência de potência ao motor Universal de 1,8 kW. Motor de acionamento direto.
- Braços dobráveis a 45° para a luva.
- Efeito de corte direto que permite o ajuste da altura de corte.
- Feito em alumínio e plástico para torná-lo mais leve e de alta resistência à ferrugem.
- Sistema patenteado de zero poeira para uma exposição segura a partículas de poeira respiráveis geradas durante o corte.
- Sistema de arrefecimento C3 Phytan. Permite aumentar a eficiência da refrigeração e reduzir a dispersão de água.
- Tiras de borracha em cima da mesa para ganhar fixação e estabilidade das peças.
- Mesa suplementar ajustável a 0-45-90-135-180°.
- Equipado com cabo de plástico, jantes de borracha (Ø100 mm) e estrutura reforçada para um transporte MAIS fácil.
- Protetor de lâmina de segurança para lâminas TURBO e SEGMENTADAS que atende ao padrão da UE.
- Fornecido sem cabo e sem lâmina.



NEW!



3
YEARS
WARRANTY

1 2 3 4 5
Cut & Drill

	REF.		RPM											
DWD-125 DUO CUT 1250	59906	220/240V-50/60hz	6000	125 cm	-	88x88 cm	30 cm	-	22,2 mm	125 mm	192x78x118 cm	40 kg	1	1**
	59907	110/130V-50/60hz												

*A potência real do motor sem escovas é de 900W, mas isso equivale a um motor universal de 1600W.
 **As ilustrações deste produto podem apresentar pequenas variações em relação à versão final do mesmo.

ACESSÓRIOS		REF. 05973 BLOCO LIMPADOR		REF. 05974 Bloco limpador N		CABOS



NOVA DL-125 · 1200

—
A nova cortadora potente, leve
e versátil





Apresentamos a cortadora elétrica DL-125, o seu aliado leve, robusto e fácil de transportar. Combina potência (motor de 2,4 CV) e portabilidade (apenas 48 kg), tornando-a ideal para trabalhos com espaço limitado. A sua grande variedade de medidas de corte (até 3cm de espessura e 135cm de comprimento) fazem dela uma ferramenta altamente versátil.

O seu pequeno disco de 125mm, juntamente com a sua estrutura de ponte, garante precisão e eficiência; enquanto as pernas, as rodas e a pega ajustável facilitam o transporte. Inclui também um sistema de redução de pó para um ambiente de trabalho mais limpo. Perfeito para aplicadores e construtores que procuram qualidade e facilidade de uso.



DL-125

MOTOR DESLIZANTE, POTENTE, LIGEIRO E DE TRANSPORTE FÁCIL

Adequado para o corte intensivo de porcelânico e todo o tipo de peças cerâmicas. Corte ocasional de pedra natural.



CATEGORIA: SUPERPRO



USAR: PROFISSIONAL



LIGEIRO



TRANSPORTÁVEL



- Chassi de alumínio reforçado de 35cms de largura. Ideal para lugares pequenos.
- Rodas e pega para facilitar o transporte, assim como pés ajustáveis em altura para uma maior estabilidade.
- Equipada com um sistema de ajuste do disco.
- Múltiplos acessórios equipados com a máquina.
 - Máquina elétrica regulável em altura.
 - Conjunto de motor deslizante sobre rolamentos de grande precisão e fiabilidade.
 - Motor universal de 1800W (2,4CV).
 - Disco diamantado de 125mm TVR incluído (cortadora compatível com discos 115/130mm).
 - Chassi de alumínio reforçado (sistema de dupla viga). Melhor estabilidade e rigidez do chassi.
 - Sistema de proteção e segurança para os discos.
 - Equipado com o sistema ZERO DUST.
 - Depósito de água externo para facilitar a limpeza (8L).
 - Transporte ergonómico e bastante regulável (regulação do motor, regulação do suporte, regulação das rodas).
 - Acessórios incluídos: Dupla extensão lateral, laser e topo lateral para corte repetitivos incluído (regulável de 8mm a 20mm de azulejos).
 - Não inclui cabo elétrico.



NEW!



3
YEARS
WARRANTY

1 2 3 4 5
Cut & Drill

REF.	⚡	RPM	↔	↻	◊	⚙	⚙	⊙	⊕	⊖	⊕	⊖	⊕	⊖	⊕	⊖
DL-125 1200	56924	220-240V 50/60Hz.	12.000 max	124 cm	135 cm	90x90 cm	30 / 50 mm	20 mm	√	22,2 mm	115-130 mm	177x47x131 cm	43 kg	1	**1	

As capacidades do corte podem variar da posição da cabeça, das falanges especiais e do diâmetro do disco.

ACESSÓRIOS		REF. 05973 BLOCO LIMPADOR		REF. 05974 Bloco limpador N		CABOS



DV-200

CORTADOR DE CABEÇA MÓVEL DE GRANDE FUNCIONALIDADE E FIABILIDADE.

Para ajulejos, grés esmaltado, grés porcelânico e outros materiais de revestimento.



CATEGORIA: SUPERPRO

USAR: PROFISSIONAL

CORTE EM CHANFRO [45°]



1,5 cv/hp



35 mm



106 cm



- **Conjunto motor deslizante sobre rolagens para a máxima precisão e qualidade no corte.**
- **C³ System, Melhora a limpeza e o arrefecimento do disco para um maior desempenho.**
- **Mesas de alumínio desmontáveis para uma melhor limpeza da máquina.**
- **Pernas abatíveis com rodas incorporadas para um transporte mais cómodo.**
- Inclui disco diamantado modelo CEV PRO Ø 200 mm.
- Motor directo, monofásico de 1,1 kW (1,5 CV) com protector térmico.
- Refrigeração do disco por bomba de água e torneira reguladora.
- Chassis reforçado, maior rigidez estrutural.
- Topo lateral ajustável (0° a 60°) para cortes repetitivos.
- Ampla área de trabalho (100x48,5 cm). Ideal para grandes formatos.
- Altura de trabalho de 84,5 cm para uma melhor ergonomia do utilizador.
- Interruptor duplo (ON/OFF) de fácil e rápido acesso.
- Cabeça abatível a 45° para cortes biselados. Permite cortes até 106 cm de comprimento.
- Difusor de água frontal com 5 posições segundo a dureza ou abrasividade do material. Fornecido com cabo eléctrico.
- Máquina fornecida sem cabo eléctrico.



REF.			RPM										
DV-200 1000	54911	230V-50 Hz.	76,5x76,5 cm	2790	106 cm	35 mm	15 mm	√	200 mm	160x59x117 cm	60,5 kg	1	**1
	54913	110V-50Hz.											
	54914	120V-60Hz.											

As capacidades de corte podem variar dependendo da posição da cabeça, das flanges especiais e do diâmetro do disco.

ACESSÓRIOS		REF. 54999 Laser&Level Kit DV/DC/ DCX/DS/OX		REF. 51916 Fixador de cerâmica DV/ DC/DCX/DS/OX		REF. 57941 Suplemento mesa DV/ DC/DCX/DS/OX
-------------------	--	--	--	--	--	--



DU-200 EVO

CORTADOR DE CABEÇA MÓVEL PARA REABILITAÇÕES E TRABALHOS LIGEIRO.
Para o corte de peças cerâmicas. Ideal para azulejo e grés.



CATEGORIA: PRO



USAR: OCASIONAL



LIGEIRO



TRANSPORTÁVEL



PATENTED



- Sistema de pernas abatíveis integrado na própria máquina. Muito fácil de montar.
- Com rodas e pega para uma melhor manipulação e fácil transporte.
- Depósito de água externo e de fácil extracção. Limpeza mais simples.
- C³ System, Melhora a limpeza e o arrefecimento do disco para um maior desempenho.
- Conjunto motor deslizante sobre rolamentos e abatível a 45° para realizar chanfros.
- Com topo lateral para cortes repetitivos com regulação de 0° a 45°.
- Motor directo e chassis reforçado.
- Tubo porta-cabos para uma maior protecção e facilidade de uso.
- Difusor de água frontal com 5 posições segundo a dureza ou abrasividade do material. Fornecido com cabo eléctrico.
- Pega bimaterial para um maior conforto.
- Fornecido com cabo eléctrico.
- -Disco de diamante tipo CEV-SUPERPRO Ø 200 mm.



REF.		RPM											
DU-200 EVO 650	55903	230V-50Hz.	2915	65 cm	45x45 cm	35 mm	20 mm	√	200 mm	117x39x102 cm	22,5 kg	1	9
	55905	230V-50Hz. UK											
	55906	110V-50Hz. UK	2670										
	55907	120V-60Hz. USA	3200										
	55938	220V-60Hz.	3490										
DU-200 EVO 850	54975	230V-50Hz.	2915	85 cm	60x60 cm					136x39x102 cm	27,2 kg	6	
	54977	230V-50Hz. UK											
	54976	120V-60Hz. USA	3490										

As capacidades de corte podem variar dependendo da posição da cabeça, das flanges especiais e do diâmetro do disco.

ACESSÓRIOS		REF. 05973 BLOCO LIMPADOR		REF. 05974 Bloco limpador N



NOVA DT-250 MAX

Corte rápido para o exterior





Descubra a DT-250 MAX, o corte intensivo a húmido ideal para materiais cerâmicos, porcelânicos, de pedra e paisagísticos. Este cortador elétrico é a solução perfeita para profissionais que procuram um corte rápido e preciso para o exterior, com um efeito de corte cruzado e cortes em esquadria, e uma grande mesa de apoio que permite trabalhar com azulejos até 125x125 cm.

A sua gestão avançada de água, com um tanque de até 19 L, inclui o sistema ZERO DUST, uma inovação que garante um ambiente de trabalho seguro, livre de poeira e partículas de água.

Um cortador elétrico compacto e potente, ideal para fazer o corte perfeito onde quer que necessite.



DT-250 MAX

CORTADORA ELÉTRICA REGULÁVEL EM ALTURA. IDEAL PARA ACABAMENTOS E REMODELAÇÕES.

Para o corte de grês, azulejo, cerâmicas, refratários e outros materiais.



CATEGORIA: SUPERPRO

USAR: PROFISSIONAL

TRANSPORTÁVEL

RÁPIDO



2,4 cv/hp



90 mm



- Sistema de refrigeração Phyton combinado com o sistema ZERO DUST, mantém limpa a sua área de trabalho e reduz os salpicos.
- Incorpora um suporte tubular de aço com rodas e dobrável, para transportar facilmente a máquina.
- Com batente lateral para cortes repetitivos com regulagem de 0° a 45° e suporte magnético para chave disco.
- Disco diamantado para cortes rápidos e suaves com uma vida útil prolongada.
- Equipado com laser para facilitar a colocação das peças cerâmicas e obter cortes mais precisos.
- Motor ajustável na inclinação para cortes em chanfro de 22,5° a 45°.
- Depósito com indicador de nível mínimo e máximo. Capacidade máxima de 19L.
- Equipado com mesa de alumínio com uma superfície de borracha com capacidade de corte até 90cm.
- Acessórios disponíveis Ref:58916 que estende a mesa até 120cm.



NEW!



3
YEARS
WARRANTY

1 2 3 4 5
Cut & Drill

REF.	⚡	RPM	↔	◇	▨	▨	▨	⊕	⊖	⊕	⊖	⊕	⊖
DT-250 MAX	58909	220/240 V - 50/60 Hz	4000	90 cm	60 cm	90 mm	25 mm	25,4 mm	250 mm	160x935x123 cm	45 kg	1	4
	58915												
	58913	110/130 V - 50/60 Hz											

As capacidades do corte podem variar da posição da cabeça, das flanges especiais e do diâmetro do disco.

ACESSÓRIOS		REF. 58916 MESA EXTENSÍVEL DT-250 MAX		REF. 58917 Jogo de flanges para DT-250 MAX



DR-350

CORTADOR COM CORTE VERTICAL E DE MESA MÓVEL.

Para todo o tipo de materiais de obra como tijolos face à vista, refractários, mámore, granito e peças cerâmicas.



CATEGORIA: SUPERPRO

USAR: INTENSIVO

POTÊNCIA

CORTE IDEAL DE MATERIAL EM OBRA



- Cabeça móvel verticalmente de grandes prestações. Grande capacidade de corte.
- Equipado com ZERO DUST. Testado e certificado pela TNO.
- Com mesa de grandes dimensões (58 x 52 cm.)deslizante sobre rolamentos estanques.
- Com tope para cortes repetitivos.
- Cabeça equipada com protector para uma maior segurança na utilização de discos segmentados.
- Com protector térmico.
- Cabeça regulável a 45°.
- Mesa de grandes dimensões (58,5 x 49,5 cm).
- Refrigeração do disco por bomba de água
- Com torneira reguladora do fluxo de água.
- Disco de diamante de Ø 300 - 350 mm não incluído.
- Cabo eléctrico:1,5 m.
- Fornecido sem cabo eléctrico.
- Motor de acionamento direto.



REF.		RPM																
DR-350	56940	230V-50 Hz	2800	71,5 cm	84 cm	43,5x43,5 cm	∞ cm	95 / 150 mm	-	300-350 mm	115x69x132,5 cm	63 kg	79,5 kg	√	1	1		

As capacidades de corte podem variar de acordo com a posição da cabeça, das flanges especiais e do diâmetro do disco.

ACESSÓRIOS		REF. 05974 Bloco limpador N		REF. 05973 BLOCO LIMPADOR		CABOS





ND-200

CORTADOR LIGEIRO E FUNCIONAL, COM GRANDE CAPACIDADE DE CORTE.
Para o corte de peças cerâmicas e outros materiais.



CATEGORIA: PRO
Category

USAR: OCASIONAL
Use

LIGEIRO

DURABILIDADE

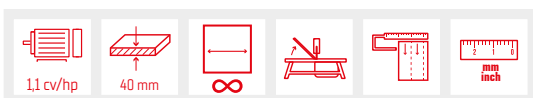

- **Plataforma em aço inoxidável.**
- **Com tope para cortes repetitivos.**
- **Com plataforma abatível para chanfros até 23cm.**
- **Com contactor térmico de segurança.**
- Disco de diamante CEV-PRO de Ø 200 mm incluído.
- Refrigeração do disco por imersão em água.
- Topo lateral para cortes repetitivos.
- Cabo eléctrico: 1,5 m.
- Motor directo com protector térmico.

	REF.	⚡	RPM	↔	◊	▨	▨	⊙	⊙	⊕	⊕	⊕	⊕
ND-200	45910	230V-50 Hz.	2790	∞ cm	∞ cm	23 cm	40 mm	√	200 mm	51x52,5x24 cm	17,2 kg	1	8
	45915	230V-50 Hz.UK											
	45911	220V-60 Hz.	3240										
	45916	110V-50 Hz.UK	2750										

As capacidades de corte podem variar dependendo da posição da cabeça, das flanges especiais e do diâmetro do disco.

ACESSÓRIOS



REF. 05974
Bloco limpador N



REF. 05973
BLOCO LIMPADOR

ND-180 SMART

CORTADOR ELÉTRICO PORTÁTIL.

Ideal para revestimentos e pavimentos. Perfeito para reparações e remodelações.



CATEGORIA: PRO

USAR: OCASIONAL

LIGEIRO



0,7 cv/hp



35 mm



mm
inch

- Arrefecimento a água do disco.
- Com mesa dobrável para corte em chanfro até 20cm.
- Com topo lateral para cortes repetitivos.
- Guia para cortes de 45°.
- Motor monofásico de acionamento DIRETO.
- Corte a Húmido.
- LUZ para um trabalho confortável.
- FÁCIL de usar.
- Cabo elétrico de 1,5 m.
- Mesa dobrável para cortes em chanfro.
- INCLUI:
- Disco diamantado Ø180 mm, tipo CEV-PRO.
- Topo lateral para cortes repetitivos e 45°.

	REF.			RPM									
ND-180 SMART	24976	√	230V-50 Hz	2800	∞	∞	20 mm	34 mm	180 mm	38,5x39,5x17 cm	8.8 kg	1	24
	24979		230V/50Hz								9.63 kg		
	24977		120V/60Hz	3600									

As capacidades de rutura podem variar dependendo da posição da cabeça, flanges especiais e diâmetro do disco.

ACESSÓRIOS



REF. 05973
BLOCO LIMPADOR



REF. 05974
Bloco limpador N

ACESSÓRIOS PARA CORTADORES ELÉCTRICOS

2
Cut & DrillCATEGORIA:
SÚPERPRO

BLOCO LIMPADOR

- Para rejuvenescer discos de diamante.

REF.



BLOCO LIMPADOR

05973

5

CATEGORIA:
SÚPERPRO

BLOCO LIMPADOR-N

- Especialmente indicado para rejuvenescer discos de diamante para o corte de gres porcelânico e discos de grande diâmetro

REF.



BLOCO LIMPADOR N

05974

5

CATEGORIA:
SÚPERPRO

JOGO FLANGES PARA CHANFRAR

- Para reduzir a flexão da lâmina em cortes de esquadria.
- Disponível em vários modelos.
- Placa para discos reforçados.

REF.



JOGO DE FLANGES Ø184MM DX-350

51915

JOGO DE FALANGES 170MM DC PYTHON/DCX

51927

JOGO DE FLANGES Ø130MM DV/DC/DCX/DX-250

57991

JOGO DE FLANGES PARA DT-250 MAX

58917

1

CATEGORIA:
SÚPERPRO

SUPLEMENTO MESA

- Aumenta a superfície de trabalho para cerâmicas de grandes formatos. (600x280mm)
- Carga máxima: 15 kg.
- Compatível com vários modelos de máquinas de corte.

REF.



SUPLEMENTO MESA DV/DC/DCX/DS/DX

57941

1

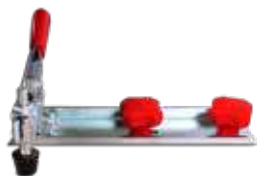
CATEGORIA:
SÚPERPRO

FIXADOR CERÂMICA DV/DC/DCX/DS/DX

- Permite a fixação da cerâmica durante o corte, evitando assim movimentos imprevistos.
- Acessório adaptável aos modelos de cortadores DV, DC, DS e DX posteriores a 2009.

REF.



FIXADOR DE CERÂMICA DV/DC/DCX/DS/DX

51916

1

CATEGORIA:
SÚPERPRO

SUPLEMENTO MESA ROLETES

- Com roletes de aço para facilitar a carga e o deslizamento da cerâmica.
- Com pernas recolhíveis e reguláveis em altura.
- Superfície de trabalho de 675x575 mm e carga máxima de 70 kg.
- Instalação em ambos os lados da máquina.

REF.

SUPLEMENTO MESA ROLETES DV/DC/DCX/DS/DX
(DESDE 2013).

51914

1

CATEGORIA:
SUPERPRO**MESA EXTENSÍVEL DT-250 MAX**

- Para uma maior sustentabilidade das peças cerâmicas com maiores dimensões, capacidade de corte até 120 cm.
- Adequada para DT-250 MAX.
- Pernas de extensão do suporte incluídas para evitar a queda do suporte.
- Mesa principal fabricada em alumínio com uma proteção em borracha.
- Guias feitas de alumínio extrudido com barras transversais de reforço.

REF.



MESA EXTENSÍVEL DT-250 MAX	58916	1
----------------------------	-------	---

CATEGORIA:
SUPERPRO**TOPO LONGITUDINAL AJUSTÁVEL DC/DCX/DS/DX**

- Para a fixação de peças de grandes formatos.
- Ajustável ao comprimento máximo do cortador eléctrico.
- Bloqueia lateralmente (máx.: 52 cm) a peça cerâmica, evitando assim qualquer movimento.
- Especialmente indicado para o bloqueio e execução de chanfros repetitivos.

REF.



TOPO LONGITUDINAL AJUSTÁVEL DC/DCX/DS/DX	54844	1
--	-------	---

CATEGORIA:
SUPERPRO**TOPO LATERAL 50 CM. DC/DCX/DS/DX**

- Facilita a colocação da cerâmica, reduzindo, ao mesmo tempo, a possibilidade de enganos.

REF.



TOPO LATERAL 50 CM DC/DCX/DS/DX	54822	1
---------------------------------	-------	---

CATEGORIA:
SUPERPRO**LASER&LEVEL KIT DV/DC/DCX/DS/DX**

- Kit composto por:
- Nível de borbulha circular para facilitar o correcto posicionamento do cortador eléctrico.
- Precisão do nível de borbulha: 1mm/m.
- Traçador laser que indica a passagem do disco e facilita a colocação do material.
- Potência do laser: 2 mW./Laser classe: 2.
- Não compatível com os modelos DC-250 PYTHON.

REF.



LASER&LEVEL KIT DV/DC/DCX/DS/DX	54999	1
---------------------------------	-------	---

CATEGORIA:
SUPERPRO**CABOS**

- Para fazer o pedido correctamente, deve mencionar a referência do cortador, o tipo de motor e a referência do cabo com ficha para o país de destino.
- Comprimento aproximado do cabo 3,5 m.

REF.



CABO ELÉCT. COM FICHA 230/50 EUR	58850	230V - 50 Hz.EUR	1
CABO ELÉCT. COM FICHA 110/50 UK	58852	110v-50 Hz.UK	
CABO ELÉCT. COM FICHA 230/50 UK	58853	230V-50 Hz.UK	
CABO ELÉCT. COM FICHA 120/60 15A 12AWG USA	58854	120V-60 Hz.15 A 12AWG USA	
CABO ELÉCT. COM FICHA 220/60 15A 12AWG USA	58856	220V-60 Hz.15 A 12AWG USA	
CABO ELÉCT. COM FICHA 230/50 10A AUS	58863	230v - 50 Hz. 10A AUSTR.	
CABO ELÉCT. COM FICHA 120/60 30A 10AWG USA	58869	120V-60 Hz. 30A 10AWG	



CORTADOR CIRCULAR TC-180

CORTES PRECISOS EM MATERIAIS DE GRANDE FORMATO.
 Para corte a seco e a húmido de peças cerâmicas e pedra natural.



CATEGORIA: SUPERPRO

VERSÁTIL

LIGEIRO

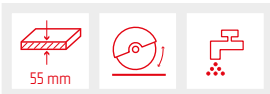

- Conector mangueira de água com torneira.
- Com tomada para aspirador.
- Marca para seguimento da linha de corte.
- Asa frontal para melhorar a pega e a precisão.
- Especialmente indicado para peças de grande formato.
- Permite ao utilizador a manipulação de peças pesadas e de difícil manuseamento.
- Contém:
 - Disco de 180 mm, TCR-180 SUPERPRO.
 - Guia para cortes paralelos
 - Cabo com interruptor PRCD (diferencial)
 - Cone redutor para tomada de aspirador
 - Maleta de transporte.

	REF.		RPM	W										
TC-180	50939	✓	5800	1800 W	230V / 50-60Hz	55 mm	180 mm	22.2 mm	33x45x38 cm	✓	6.7 kg	11 kg	1	-

ACESSÓRIOS



Guia para TC-180



REF. 50957
Conector guias



REF. 50958
Sargento guias

◆ CATEGORIA: SUPERPRO



KIT CORTADOR CIRCULAR TC-180

- Kit composto por:
- 1 x Cortador circular TC-180 230V 50Hz (Ref. 50939), 1 x Disco Diamante TCR-180 (Ref. 31975), 2 x Guia 80 cm. para TC-180 (Ref. 50956), 1 x Ligador guias (Ref. 50957), 2 x Sargento de fixação (Ref. 50958).



	REF.		
KIT TC-180	50994	1	8

◆ CATEGORIA: SUPERPRO



GUIA PARA TC-180

- Guia de alumínio para realizar cortes rectos.
- Possibilidade de unir várias guias mediante o conector (ref. 50957)

	REF.			
GUIA TC-180 DE 80 CM.	50956	82x18,5x2 cm	1,26 kg	1
GUIA TC-180 DE 120 CM.	50959	121x18x2 cm	1,8 kg	

◆ CATEGORIA: SUPERPRO



CONECTOR GUIAS

- Permite unir várias guias para possibilitar um maior comprimento de corte.

	REF.	
CONECTOR GUIAS	50957	1

◆ CATEGORIA: SUPERPRO



SARGENTO DE FIXAÇÃO

- Muito recomendado para fixar as guias na cerâmica e evitar o movimento das mesmas durante o corte. Consegue-se assim um corte mais preciso.

	REF.	
SARGENTO GUIAS	50958	1



ANGLE GRINDER TECH

EFICIENTE E VERSÁTIL

Rebarbadora angular alimentada por batería para corte a seco, perfuração ou desbaste de cerâmica e porcelanato, pedra natural ou outros materiais.



NEW!



COMPATIBILIDADE	
RUBIMIX E-9 ENERGY CAS	18 V 5.2 Ah
RUBIMIX E-10 ENERGY CAS	18 V 5.2 Ah
ANGLE GRINDER TECH	18 V 5.2 Ah
RUBI LUMED	18 V 5.2 Ah
QUAKE ENERGY CAS	18 V 2.0 Ah
RUBI TRILLER ENERGY CAS	12 V 4.0 Ah



CATEGORIA: PREMIUM

USAR: PROFISSIONAL

BATERIA CAS COMPATÍVEL

- **Motor sem escovas livre de manutenção com eficiência máxima e facilidade de manuseamento máxima.**
- **TECNOLOGIA DE PLATAFORMA CAS. Bateria Li-Power 18V 5,2 Ah CAS. Portabilidade e capacidade de gestão, sem cabos.**
- **Resguardo de proteção ajustável sem ferramentas, com fixação antitorção.**
- **Formato estreito para trabalhar com pouco esforço. Perímetro do punho 183 mm.**
- Desativação eletrónica de segurança: reduz os contragolpes em caso de bloqueio do disco, para elevada proteção do utilizador.
- Proteção contra sobrecargas: evita o sobreaquecimento do motor.
- Dispositivo eletrónico de arranque suave.
- Proteção contra arranque involuntário: previne o arranque involuntário após substituição da bateria.

	REF.	⚡	RPM	⊘	⊕	⚖	📦
RUBI ANGLE TECH ENERGY CAS EU (W/O BATTERY+CHARGER)	52949	18 V	10000	125 mm	22 mm	2,2 kg	-
BATTERY RUBIMIX E-10 CAS 18V 5AH	85902	18V					1

*As imagens deste produto podem ser ligeiramente diferentes da sua versão final.

CHARGER ENERGY CAS

2
Cut & Drill

NEW!





CATEGORIA: PREMIUM

CAS BATERIA CAS COMPATÍVEL

CARREGADOR ENERGY CAS

- Para carregar todas as baterias de conexão deslizante LiPOWER e LiHD (12 V-18 V), com corrente de carregamento da bateria adaptada.
- Garantia de 3 anos.
- Tempo de carregamento aproximado: 30 minutos para 1,5 Ah.
- Função "REFRIGERADO A AR".
- Para carregar todas as baterias li-Power Compact, Li-Power Plus, Li-Power Extreme.

	REF.		
CARREGADOR ENERGY CAS EU	26575	1	12-18 V
CARREGADOR ENERGY CAS UK	26576		
CARREGADOR ENERGY CAS USA	26577		
CARREGADOR ENERGY CAS AUS	26578		

ACESSÓRIOS DISCOS DIAMANTE

2
Cut & Drill

NEW!



CATEGORIA: SUPERPRO

••• USAR: PROFISSIONAL

CUT MASTER GUIDE

- Para aumentar a estabilidade e o conforto ao cortar. Melhora a qualidade do corte e o desempenho do disco.
- A conexão ao aspirador remove completamente a poeira da zona de corte. A vedação de silicone não permite vazamentos de poeira.
- Adapta-se a todos os modelos de rebarbadora Ø115, Ø125 mm. Não é necessário remover o protetor de disco original.
- As rodas suportam o peso da rebarbadora ao cortar. É muito mais fácil guiar o disco em linha reta.
- Conector do aspirador Ø35 mm.
- Rodas de borracha de Ø30 mm que não marcam as peças.

	REF.	
CUT MASTER GUIDE 90°	40922	1

BISELADORA PORTÁTIL PRO-EDGER

SISTEMA PORTÁTIL PROFISSIONAL PARA O USO INTENSIVO, DESENHADO ESPECIALMENTE PARA BISELAR E CHANFRAR A SECO PEÇAS DE GRANDE FORMATO, PRINCIPALMENTE.

Permite a realização de biselados e chanfros em material porcelânico, cerâmica e qualquer material de pedra natural de qualquer comprimento.



CATEGORIA: SUPERPRO

TRANSPORTÁVEL

LIGEIRO



- Realiza chanfros a 45 graus até uma espessura máxima de 20 mm e sem limitação de espessura em biselados.
- Biselado e chanfro progressivo em diferentes profundidades para prolongar a vida útil da mó e facilitar o biselado ao utilizador.
- Compatível com mini-rebarbadoras com cabo ou a bateria que se adaptam facilmente e de maneira segura graças à união de rosca M14 e cinta de aperto rápido.
- Rolamentos de alta velocidade fechados, para evitar a entrada de pó gerado durante o biselamento e chanfro.
- Pratos de Polietileno branco de alta resistência ao desgaste.
- Possibilidade de adaptar facilmente um aspirador para sucção do pó (ZERO-DUST).
- Troca de mós rápida e simples.
- Chasis con chapa de acero al carbono.
- Mó 45° x 20 mm incluída (ref. 16946).
- Fixação da rebarbadora mediante um eixo métrico Ø14mm (Ref. 16956) e 5/8"-11" (Ref. 16901) e correia de aperto rápido.
- Regulação do biselamento e chanfro mediante desbaste progressivo, regulável em 10 mm.
- Para a limpeza recomenda-se a utilização de um pano húmido.
- Não é necessário lubrificar.



	REF.									
BISELADORA PORTÁTIL PRO-EDGER	16956	√	∞ cm	20 mm	M14 mm	38x21x17 cm	4,1 kg	4,5 kg	1	24
BISELADORA PORTÁTIL PRO-EDGER USA	16901				16 mm					

ACESSÓRIOS		MÓ BISELAR GRÃO FINO		Mó Chanfro Grão Fino		MÓ CHANFRO TURBO TWIST GRÃO GROSSO



ACESSÓRIOS PARA BISELAR

2
Cut & Drill

CATEGORIA: SUPERPRO

MATERIAL: PORCELÂNICO

ACABAMENTO BOM

MÓ BISELAR GRÃO FINO

- Mó para biselar.
- União dos grãos de diamante mediante sistema de soldadura a vácuo. (Vacuum brazed).
- Recomendadas para uso com REBARBADORAS entre 9000 – 12000 rpm.
- Acabamento sem corte num raio de 5 e 10 mm.
- Diâmetro interior: 16,1 mm. (rosca M16).

	REF.				RPM	
MÓ R.5 GRÃO FINO	16957	66 mm	M16 mm	6 mm	12000 max.	5
MÓ R.10 GRÃO FINO	16958	76 mm		11 mm		1



CATEGORIA: SUPERPRO

MATERIAL: PORCELÂNICO

ACABAMENTO BOM

MÓ CHANFRO GRÃO FINO

- Mó para chanfrar.
- União dos grãos de diamante mediante sistema de soldadura a vácuo. (Vacuum brazed).
- Recomendadas para uso com REBARBADORAS entre 9000 – 12000 rpm.
- Ferramenta do Tipo 45° com borda de 1–2 mm.
- Diâmetro interior: 16,1 mm. (rosca M16).

	REF.				RPM	
MÓ 45X20 LISA GRÃO FINO	16946	94 mm	M16 mm	20 mm	12000 max.	5
MÓ 45X15 LISA GRÃO FINO	16985	84 mm		15 mm		



CATEGORIA: SUPERPRO

MATERIAL: PORCELÂNICO

RÁPIDO

MÓ CHANFRO TURBO TWIST GRÃO GROSSO

- Mó para chanfrar.
- União dos grãos de diamante mediante sistema de soldadura a vácuo. (Vacuum brazed).
- Recomendadas para uso com REBARBADORAS entre 9000 – 12000 rpm.
- Modelo TURBO TWIST pode utilizar-se antes do acabamento com o grão fino, pois o seu desenho ranhurado pode esmielhar o perfil da cerâmica.
- Diâmetro interior: 16,1 mm. (rosca M16).

	REF.				RPM	
MÓ 45X15 GRAND TWIST TURBO GROSSO	16984	84 mm	M16 mm	15 mm	12000 max.	5

MITRE-MATE

CORTE DE ESQUADRIA DE ALTA QUALIDADE.

Acessório para mini rebarbadoras angulares (Ø115/Ø125) para fazer cortes de esquadria nas peças.



CATEGORIA: SUPERPRO

USAR: PROFISSIONAL

CORTE EM CHANFRO (45°)

REBARBADORA

- Deslizando-o ao longo da peça, graças à superfície deslizante horizontal e aos rolamentos que permitem um avanço suave durante o corte.
- Deslizando a peça. A máquina pode ser fixada numa posição invertida nas mesas SLAB*. A máquina é mantida no lugar e a peça pode ser deslizada para a posição. Particularmente adequado para cortes repetitivos.
- **ACABAMENTO PERFEITO**, devido à sua função de ajuste preciso do corte, à grande superfície de suporte e aos rolamentos que permitem um deslizamento perfeito.
- **ZERO POEIRA**. A posição do dispositivo de aspiração e o seu ajuste de altura permitem recolher a maior parte do pó produzido durante o corte.
- Fácil e rápido de transportar e instalar, sem necessidade de guias.
- Tipos de âncora para rebarbadora: M14 ou 5/8"-11
- Corte a seco.
- Conector para aspirador de pó com vários diâmetros (Ø37/42/49 mm).
- Faixa de segurança para fixação da rebarbadora.
- Compatível com a maioria das rebarbadoras angulares (Ø115/125) do mercado.
- Inclui disco diamantado TVR-125 SUPERPRO.

	REF.				
MITRE-MATE	52825	20 / 25 mm	√	115 / 125 mm	1
MITRE-MATE USA	52826				

*Compatível com a MESA SLAB[ambas as versões] e exclusivamente com a MESA SLAB VERSATILE.

**As imagens deste produto podem ser ligeiramente diferentes da sua versão final.



ASPIRADOR PROFESSIONAL M RUBI CLEAR

ASPIRAÇÃO A SECO E A HÚMIDO COM A MESMA MÁQUINA E ACESSÓRIOS ESPECIFICOS PARA SUA OTIMIZAÇÃO.

Para aspiração a seco ou a húmido, em espaços onde se produz pó muito fino proveniente do corte de cerâmica ou de madeira, tinta, plásticos, cimento e outras poeiras (pó tipo M).



CATEGORIA: PREMIUM

CERTIFICADO TIPO M

AUTOCLEAN



- Sistema de limpeza automático, fazendo com que o filtro se sacuda automaticamente.
- Certificação do tipo M, aspira 99,9% das partículas suspensas no ar, incluindo madeira, gesso, gesso cartonado, tinta, plástico, cimento e demais poeiras.
- Tomada de corrente para ligar e desligar automaticamente, sincronizado com a ferramenta que esteja a usar (máx. 2.000W).
- Rodas metálicas reforçadas com borracha e com um raio perfeito para se deslocar em terrenos irregulares.
- Ágil e compacto. Deposito de 20L e alça extra longa.
- Inclui:
 - Filtro anti-espuma azul para aspiração de líquidos.
 - Mangueira de aspiração de 3 metros.
 - Tubo de plástico extensível.
 - 2 bases de escovas multifunções.
 - Escova para pisos duros.
 - Escova para trabalhar com líquidos.
 - Bico plano para os cantos.
 - Adaptador de borracha.
- Consumíveis incluídos:
 - 3 unidades de sacos de 20L.
 - Filtro de cartucho de poliéster classe M.

	REF.					
ASPIRADOR PROFESSIONAL M RUBI CLEAR	51941	230V-50Hz	400x400x600 cm	10 kg	1	12
ASPIRADOR PROFESSIONAL M RUBI CLEAR UK	53500	230V-50Hz				-

ACESSÓRIOS



REF. 51997
SACO PARA ASPIRADOR RUBI CLEAR (5 UN)



REF. 51989
FILTRO ASPIRADOR RUBI CLEAR



REF. 52947
FILTRO HÚMIDO PARA ASPIRADOR CLEAR

CATEGORIA:
PREMIUM



SACO PARA ASPIRADOR RUBI CLEAR (5 UN)

- Saco do filtro para aspiração de pó classe M.
- Criado especificamente para o aspirador Clear.
- Fecho concebido para a correta gestão de resíduos e posterior vedação (regulado na certificação de Clase M do aspirador).
- Pack de 5 unidades.
- Certificação IFA.

REF.



SACO PARA ASPIRADOR RUBI CLEAR (5 UN)

51997

15

CATEGORIA:
PREMIUM



FILTRO ASPIRADOR RUBI CLEAR

- Filtro para aspiração a seco, de classe M.
- Criado especificamente para o aspirador Clear.
- Certificado IFA.

REF.



FILTRO ASPIRADOR RUBI CLEAR

51989

1

CATEGORIA:
PREMIUM



FILTRO HÚMIDO PARA ASPIRADOR CLEAR

- Filtro para aspiração a húmido.
- Criado especificamente para o aspirador Clear.
- Criado para proteger o motor.

REF.



FILTRO HÚMIDO PARA ASPIRADOR CLEAR

52947

1



ASPIRADOR AS-30 PRO

ASPIRADOR ADAPTÁVEL A MÁQUINAS ELÉCTRICAS.
Para trabalhos de aspiração a seco e húmido.



CATEGORIA: PRO

FÁCIL UTILIZAÇÃO

LIGEIRO



- Potência: 1400 W
- Aspiração: 58 L/s
- Depressão: 180 mbar. (18 kPa.)
- Capacidade: 30 L
- Duplo interruptor: ligar/desligar e ligar automático.
- Tomada de corrente para ferramentas electro-portáteis (max. 2000 W).
- Cabo eléctrico: 4 m
- Acessórios incluídos:
 - Mangueira, boquilha (35/37 mm) e boquilha cantos
 - Tubos de aço
 - Esfregão para húmido
 - Filtro esponja para húmido
 - Filtro HEPA para seco.

	REF.				
ASPIRADOR AS-30 PRO	50962	210-240V/50-60 Hz	64x38x38 cm	1	9

ACESSÓRIOS



REF. 50964
Bolsa Papel Aspirador AS-30 PRO



REF. 50998
Filtro a seco Aspirador AS-30-PRO



REF. 50999 Filtro a húmido Aspirador AS-30 PRO

CATEGORIA:
PRO



BOLSA PAPEL ASPIRADOR AS-30 PRO

- Saco de papel para aspiração de pó.
- Compatível com AS-30 PRO.
- Biodegradáveis.
- Embalagem de 4 unidades.

REF.



BOLSA PAPEL ASPIRADOR AS-30 PRO

50964

1

CATEGORIA:
PRO



FILTRO A SECO ASPIRADOR AS-30-PRO

- Filtro HEPA para aspiração seca.
- Compatível com AS-30 PRO.
- Tamanho de partícula mínimo: 5 µm.

REF.



FILTRO A SECO ASPIRADOR AS-30-PRO

50998

1

CATEGORIA:
PRO



FILTRO A HÚMIDO ASPIRADOR AS-30 PRO

- Filtro de aspiração molhado.
- Compatível com AS-30 PRO.
- Pacote de 2 unidades.

REF.



FILTRO A HÚMIDO ASPIRADOR AS-30 PRO

50999

1





DISCOS DIAMANTE

Discos diamante corte seco
Discos diamante corte húmido



DISCOS DIAMANTE SECO

• DISCOS DE DIAMANTE SEM NECESSIDADE DE ÁGUA PARA A SUA REFRIGERAÇÃO.



CATEGORIA: SUPERPRO UNIVERSAL CONSTRUÇÃO GERAL TODO TERRENO 4X4

DIAMANTE GERAL OBRA SEGMENTADO (STT)

- Disco recomendado para o corte de todo o tipo de materiais de obra incluindo cimento armado. Alto rendimento e velocidade de corte.
- Para o corte de materiais com espessura inferior a 25mm.

REF.					RPM		
STT 115 SUPERPRO	30974	115 mm	22,2 mm	2,2 mm	10 mm	13300 max.	5
STT 230 SUPERPRO	30976	230 mm				6650 max.	1



CATEGORIA: PRO UNIVERSAL CONSTRUÇÃO GERAL TRABALHO PESADO RÁPIDO

DIAMANTE GERAL OBRA SEGMENTADO (SEV)

- Discos recomendado para o corte de materiais de obra, tais como tijolo, cimento, terraço.
- Grande velocidade e melhor refrigeração do disco. Para corte com espessuras >25 mm.
- Disco com alma perfurada para uma melhor refrigeração e diminuição das tensões durante o corte.

REF.							RPM	
SEV 115 PRO	25915	115 mm	22,2 mm	1,6 mm	8 mm	13300 max.	5	
SEV 125 PRO	32940	125 mm				12250 max.		
SEV 230 PRO	25916	230 mm	2,3 mm	6650 max.	1			



CATEGORIA: SUPERPRO CATEGORIA: PRO CERÂMICA GERAL ACABAMENTO BOM

DIAMANTE GERAL CORTE CERÂMICA CONTÍNUO (CSV)

- Disco para o corte geral de peças cerâmicas, tais como azulejo, grés esmaltado, grés porcelânico.
- O melhor acabamento. Para cortar peças cerâmicas e outros materiais pétreos de revestimento com espessuras <20 mm.





REF.						RPM	
CSV 115 PRO	25910	115 mm	22,2 mm	1,6 mm	8 mm	13300 max.	5
CSV 125 PRO	31915	125 mm				12250 max.	
CSV 125 SUPERPRO	30885						



CATEGORIA: PRO UNIVERSAL CONSTRUÇÃO GERAL VERSÁTIL

DIAMANTE GERAL OBRA TURBO (TSV)

- Disco recomendado para o corte de materiais de obra, tais como tijolo, cimento, terraço.
- Uma grande combinação. Alto rendimento e velocidade de corte com acabamentos de alta qualidade.





	REF.					RPM	
TSV 115 PRO	25917	115 mm	22,2 mm	2 mm	8 mm	13300 max.	5
TSV 230 PRO	25918	230 mm		2,5 mm		6650 max.	1



CATEGORIA: SUPERPRO MATERIAL DURO CORTE EM CHANFRO (45°) EXTRA DURABILIDADE

MATERIAL DURO DE DIAMANTE TURBO VIPER PARA CHANFRO E RETO (TGS)

- Disco de corte e rebolo fino a seco para acabamento.
- Para uso com materiais porcelânicos e pedra natural.
- Ótima combinação. Alto rendimento e velocidade de corte com acabamentos de elevada qualidade.
- Adequado para rebarbadora.





	REF.					RPM	
TGS 115 SUPERPRO	40917	115 mm	22,2 mm	1,6 mm	25 mm	13300 max.	5
TGS 125 SUPERPRO	40918	125 mm		12250 max.			



CATEGORIA: SUPERPRO MATERIAL DURO TRABALHO PESADO RÁPIDO

DIAMANTE GERAL DURO TURBO VIPER (TVR)

- Disco recomendado para o corte de materiais duros, tais como granito, compostos de quartzo, grés rústico, klinker e grés porcelânico.
- Disco robusto, preparado para suportar altas tensões nas extremidades do disco.
- Para o corte de materiais com espessura inferior a 20mm.
- Alta velocidade de corte.
- Disco reforçado.
- Indicado para o corte em chanfre.





	REF.					RPM	
TVR 115 SUPERPRO	30986	115 mm	22,2 mm	1,4 mm	10 mm	13300 max.	5
TVR 125 SUPERPRO	30987	125 mm		12250 max.			



CATEGORIA: SUPERPRO MATERIAL DURO DURABILIDADE RÁPIDO

DIAMANTE SEGMENTADO (SCA)

- Disco recomendado para o corte de pedras naturais de grande dureza como granito, basalto, cimento, etc.
- Grande duração e alto rendimento. Pastilha de 12 mm.
- Grande velocidade de corte.
- Para o corte de materiais com espessuras inferiores a 25 mm.

	REF.					RPM	
SCA 230 SUPERPRO	30904	230 mm	22,2 mm	3 mm	12 mm	6650 max.	1



CATEGORIA: SUPERPRO MATERIAL DURO RÁPIDO ACABAMENTO BOM

DIAMANTE MATERIAL DURO TURBO VIPER (TVA)

- Disco recomendado para o corte de materiais duros, tais como: granito, grés rústico, klinker, refractários, ardósia, compostos de quartzo e grés porcelânico.
- O desenho específico da banda diamantada oferece uma maior velocidade de corte nos materiais mais duros sem renunciar à qualidade do acabamento.
- Só para corte recto, não indicado para o corte em chanfre.

	REF.					RPM	
TVA 115 SUPERPRO	31932	115 mm	22,2 mm	1,4 mm	10 mm	13300 max.	5
TVA 125 SUPERPRO	31933	125 mm				12250 max.	
TVA 180 SUPERPRO	31934	180 mm		1,6 mm		8500 max.	3
TVA 230 SUPERPRO	31935	230 mm				6650 max.	1



CATEGORIA: SUPERPRO MATERIAL DURO RÁPIDO ACABAMENTO BOM

DIAMANTE MATERIAL DURO MINI VIPER (TVA)

- Disco recomendado para o corte de materiais duros, como granito, ardósia, grés porcelânico, pedra natural e pedra sintética.
- Especialmente desenhado para pequenos cortes.
- Corte rápido.
- Longa vida. Devido à liga metálica do revestimento das partículas de diamante é resistente a altas temperaturas, para ajudar a prevenir que se queime o disco.
- Deixa um acabamento muito bom na peça.
- Apenas para corte reto, não indicado para cortar em chanfro.

	REF.					RPM	
TVA 85 SUPERPRO	32951	85 mm	22,2 mm	1,5 mm	10 mm	19000 max.	5



CATEGORIA: PRO PORCELÂNICO ACABAMENTO DE QUALIDADE RÁPIDO

DIAMANTE GRÉS PORCELÂNICO SLITHER PRO

- Disco recomendado para o corte de material porcelânico, mas também pode cortar outros materiais, como pedra natural, granito e mármore.
- Especialmente indicado para cortes finos com boa qualidade.
- Disco rápido do tipo J-SLOT.
- Não é adequado para cortes em chanfro.

	REF.					RPM	
SLITHER 115 PRO	32953	115 mm	22,2 mm	1,25 mm	6 mm	13300 max.	5
SLITHER 115 PRO	32954	125 mm				12250 max.	



CATEGORIA: SUPERPRO **PORCELÂNICO** **ACABAMENTO DE EXCELENTE QUALIDADE** **RÁPIDO**

DIAMANTE GRÉS PORCELÂNICO SLITHER SUPERPRO

- Disco recomendado para o corte de material porcelânico, mas também pode cortar outros materiais, como pedra natural, granito e mármore.
- Especialmente indicado para cortes muito finos com excelente qualidade.
- Disco rápido do tipo J-SLOT.
- Não é adequado para cortes em chanfro.

	REF.					RPM	
SLITHER 115 SUPERPRO	32960	115 mm	22,2 mm	11 mm	8 mm	13300 max.	5
SLITHER 125 SUPERPRO	32961	125 mm				12250 max.	



CATEGORIA: SUPERPRO **PORCELÂNICO** **ACABAMENTO BOM**

DIAMANTE GRÉS PORCELÂNICO CONTÍNUO (CPR)

- Disco recomendado para o corte de grés porcelânico com espessura < 20 mm.
- O melhor acabamento.

	REF.					RPM	
CPR 115 SUPERPRO	30972	115 mm	22,2 mm	1,7 mm	8 mm	13300 max.	5
CPR 125 SUPERPRO	30973	125 mm				12250 max.	



CATEGORIA: SUPERPRO **PORCELÂNICO** **RÁPIDO**

DIAMANTE GRÉS PORCELÂNICO TURBO (TCR)

- Discos recomendados para o corte de grés porcelânico. Uma grande combinação. Alto rendimento e velocidade de corte com acabamentos de alta qualidade.

	REF.					RPM	
TCR 115 SUPERPRO	31972	115 mm	22,2 mm	1,4 mm	8 mm	13300 max.	5
TCR 125 SUPERPRO	31973	125 mm		12250 max.			
TCR 180 SUPERPRO	31975	180 mm		1,6 mm		8500 max.	3
TCR 230 SUPERPRO	31978	230 mm		2 mm		6650 max.	1

CATEGORIA: SUPERPRO
PORCELÂNICO
EXTRA DURABILIDADE
RÁPIDO
LANDSCAPING

DIAMANTE GRÉS PORCELÂNICO 2CM (TLG)

- Ideal para corte a seco com rebarbadora para materiais > 20 mm de porcelânico, cerâmica, pedra natural e pedra sinterizada.
- Ótima combinação. Alto rendimento e velocidade de corte com acabamentos de elevada qualidade.
- Não é adequado para corte a seco com a TC-125 ou cortador circular.

	REF.					RPM	
TLG 115 EXT SUPERPRO	41900	115 mm	22,2 mm	14 mm	10 mm	13300 max.	5
TLG 125 EXT SUPERPRO	41901	125 mm				12250 max.	



CATEGORIA: SUPERPRO **PORCELÂNICO** **RÁPIDO** **ACABAMENTO BOM**

DIAMANTE GRÉS PORCELÂNICO J-SLOT (CPJ)

- Disco para o corte de peças de grés porcelânico com um óptimo rendimento.
- Especialmente recomendado para cortes rectos e grande velocidade de corte.
- Graças à sua tipologia J-Slot, este disco aumenta a velocidade no corte de peças de grés porcelânico muito duro, uma vez que reduz as tensões geradas durante o corte.
- A sua concepção original, para corte a seco, também permite o corte a húmido.

	REF.					RPM	
CPJ 115 SUPERPRO	32932	115 mm	22,2 mm	1,4 mm	8 mm	13300 max.	5
CPJ 125 SUPERPRO	32933	125 mm				12250 max.	



CATEGORIA: SUPERPRO **MÁRMORE** **RÁPIDO**

DIAMANTE ELECTRODEPOSITADO MÁRMORE (EMG)

- Disco de diamante electrodepositado, recomendado para o corte de mármore, pedra calíça e fibras.
- Menos vibrações. Para o corte de materiais com alto risco de roptura, como mármore e fibras.

	REF.					RPM	
EMG 115 SUPERPRO	30995	115 mm	22,2 mm	2,2 mm	3 mm	13300 max.	5



CATEGORIA: SUPERPRO **METAL, PLÁSTICO, MADEIRA** **RÁPIDO**

DIAMANTE RESGATE (RSQ)

- Disco recomendado para o corte de todo o tipo de materiais incluindo metal, plástico e madeira, entre outros.
- Tecnologia Vacuum Brazed.
- Maior resistência a altas temperaturas durante o corte. Redução de chispas durante a utilização.
- Alta velocidade e rendimento.

	REF.					RPM	
RSQ 115 SUPERPRO	30900	115 mm	22,2 mm	2,8 mm	4 mm	13300 max.	5
RSQ 230 SUPERPRO	30902	230 mm		3,0 mm		6650 max.	



CATEGORIA: SUPERPRO **SEM VIBRAÇÕES** **ACABAMENTO BOM**

DIAMANTE CORTE E DESBASTE (ECD)

- Para o corte e desbaste de pedra natural macia e cerâmica e materiais sintéticos.
- Para cortes de ajuste e desbaste em todos os tipos de porcelânico e materiais duros.
- Disco tipo continuo electrodepositado ade dupla face reversível para um máximo aproveitamento do disco.
- Para uso em REBARBADORAS.

	REF.					RPM	
ECD 115 2IN1 SUPERPRO	31964	115 mm	M14 mm	1,8 mm	5,6 mm	13300 max.	1
ECD 125 2IN1 SUPERPRO	31965	125 mm				12250 max.	

ACESSÓRIOS DISCOS DIAMANTE SECO

2
Cut & Drill

NEW!



CATEGORIA: SUPERPRO

••• USAR: PROFISSIONAL

CUT MASTER GUIDE



- Para aumentar a estabilidade e o conforto ao cortar. Melhora a qualidade do corte e o desempenho do disco.
- A conexão ao aspirador remove completamente a poeira da zona de corte. A vedação de silicone não permite vazamentos de poeira.
- Adapta-se a todos os modelos de rebarbadora Ø115, Ø125 mm. Não é necessário remover o protetor de disco original.
- As rodas suportam o peso da rebarbadora ao cortar. É muito mais fácil guiar o disco em linha reta.
- Conector do aspirador Ø35 mm.
- Rodas de borracha de Ø30 mm que não marcam as peças.

	REF.	
CUT MASTER GUIDE 90°	40922	1

DISCOS DIAMANTE HÚMIDO

• DISCOS DE CORTE DIAMANTADOS REFRIGERADOS A ÁGUA.



◆ CATEGORIA: SUPERPRO
◆ CATEGORIA: PRO
UNIVERSAL
CONSTRUÇÃO GERAL
RÁPIDO

DIAMANTE GERAL OBRA SEGMENTADO (SHR)

- Discos recomendados para o corte de materiais de obra como ladrilho, cimento.
- O mais rápido. Grande velocidade e melhor refrigeração do disco.
- Para o corte de materiais com espessuras > 25 mm.

	REF.	Ø	Ø	Ø	Ø	RPM	📦
SHR 250 PRO	32974	250 mm	25,4 mm	2,6 mm	10 mm	6150 max.	1
SHR 350 SUPERPRO	32971	350 mm		3 mm		4400 max.	



◆ CATEGORIA: SUPERPRO
◆ CATEGORIA: PRO
CERÂMICA GERAL
ACABAMENTO BOM

DIAMANTE GERAL CERÂMICA CONTÍNUO (CEV)

- Para o corte geral de peças cerâmicas como azulejo, grés esmaltado, grés porcelânico.
- O melhor acabamento. Para cortar e chanfrar peças cerâmicas e outros materiais pétreos de revestimento com espessuras > 20 mm.

	REF.	Ø	Ø	Ø	Ø	RPM	📦
CEV 180 PRO	25912	180 mm	22,2 - 25,4 mm	1,7 mm	8 mm	8500 max.	3
CEV 200 PRO	25913	200 mm				7650 max.	1
CEV 250 PRO	25934	250 mm	2,2 mm	6150 max.			
CEV 180 SUPERPRO	30945	180 mm	22,2 - 25,4 mm	1,7 mm		8500 max.	3
CEV 200 SUPERPRO	30946	200 mm	25,4 mm	2,2 mm	10 mm	7650 max.	1
CEV 250 SUPERPRO	30949	250 mm				6150 max.	
CEV 300 SUPERPRO	30950	300 mm		5100 max.			



◆ CATEGORIA: SUPERPRO
MATERIAL DURO
ACABAMENTO BOM

DIAMANTE MATERIAL DURO CONTÍNUO (CPA)

- Discos recomendados para o corte de materiais duros como granito, grés rústico, klinker, refratários, ardósia.
- O melhor acabamento. Para cortar e chanfrar peças cerâmicas e outros materiais pétreos de revestimento.

	REF.	Ø	Ø	Ø	Ø	RPM	📦
CPA 180 SUPERPRO	30925	180 mm	22,2 mm	1,7 mm	8 mm	8500 max.	3
CPA 200 SUPERPRO	30926	200 mm				7650 max.	1
CPA 250 SUPERPRO	30929	250 mm	2,2 mm	6150 max.			
CPA 300 SUPERPRO	30930	300 mm	2,6 mm	5100 max.			
CPA 350 SUPERPRO	30931	350 mm		10 mm	4400 max.		



CATEGORIA: SUPERPRO MATERIAL DURO RÁPIDO ACABAMENTO BOM

DIAMANTE MATERIAL DURO TURBO VIPER (TVH)

- Disco recomendado para o corte de materiais duros, tais como: granito, grés rústico, klinker, refractários, ardósia, compostos de quartzo e grés porcelânico.
- O desenho específico da banda diamantada oferece uma maior velocidade de corte nos materiais mais duros sem renunciar à qualidade do acabamento.
- Para o corte de materiais com espessura inferior a 20mm.
- Só para corte recto, não indicado para o corte em chanfre.

	REF.					RPM	
TVH 200 SUPERPRO	31936	200 mm	25,4 mm	1,6 mm	10 mm	7650 max.	1
TVH 250 SUPERPRO	31937	250 mm				6150 max.	
TVH 300 SUPERPRO	31938	300 mm		5100 max.			
TVH 350 SUPERPRO	31939	350 mm		4400 max.			



CATEGORIA: PRO PORCELÂNICO ACABAMENTO BOM

DIAMANTE GRÉS PORCELÂNICO CONTÍNUO (CPC)

- Disco recomendado para o corte fino de grés porcelânico.
- Especialmente recomendado para corte a 45°.

	REF.					RPM	
CPC 180 PRO	30955	180 mm	22,2 - 25,4 mm	1,7 mm	8 mm	8500 max.	3
CPC 200 PRO	30956	200 mm	25,4 mm			7650 max.	
CPC 230 PRO	30958	230 mm	22,2 - 25,4 mm	2 mm		6650 max.	1
CPC 250 PRO	30959	250 mm	25,4 mm	2,2 mm		6150 max.	
CPC 300 PRO	30960	300 mm		10 mm	5100 max.		



CATEGORIA: PRO PORCELÂNICO RÁPIDO ACABAMENTO BOM

DIAMANTE GRÉS PORCELÂNICO J-SLOT (CPX)

- Disco recomendado para o corte fino de grés porcelânico.
- Tecnologia de ponta. Alta velocidade no corte recto de grés porcelânico >20 mm.

	REF.					RPM	
CPX 200 PRO	30964	200 mm	25,4 mm	1,6 mm	8 mm	7650 max.	1
CPX 250 PRO	30962	250 mm				6150 max.	
CPX 300 PRO	30963	300 mm				5100 max.	



CATEGORIA: SUPERPRO

PORCELÂNICO

CORTE EM CHANFRO (45°)

DIAMANTE GRÉS PORCELÂNICO CHANFRE TURBO (TPI)

- Para o corte a 45° de gres porcelânico. Grande estabilidade e velocidade de corte.
- Disco tipo turbo sinterizado.
- Soldadura a laser.

	REF.					RPM	
TPI 200 SUPERPRO	31966	200 mm	25,4 mm	2,5 mm	8 mm	7650 max.	1
TPI 230 SUPERPRO	31967	230 mm				6650 max.	
TPI 250 SUPERPRO	31969	250 mm				6150 max.	



CATEGORIA: PRO

PORCELÂNICO

LANDSCAPING

DURABILIDADE

RÁPIDO

DIAMANTE GRÉS PORCELÂNICO 2CM PRO (TPL)

- Ideal para o corte de material > 20 mm de porcelânico, cerâmica, pedra natural e pedra sinterizada.
- Ótima combinação. Alto rendimento e velocidade de corte com acabamentos de elevada qualidade.
- Com furos na alma do disco para ajudar a refrigerar e que a água seja distribuída uniformemente por todo o disco.

	REF.					RPM	
TPL 250 EXT PRO	40913	250 mm	25,4 mm	14 mm	8,5 mm	6150 max.	1
TPL 300 EXT PRO	40914	300 mm				5100 max.	



CATEGORIA: SUPERPRO

PORCELÂNICO

LANDSCAPING

DURABILIDADE

MUITO RÁPIDO

DIAMANTE GRÉS PORCELÂNICO 2CM SUPERPRO (SPL)

- Ideal para o corte de material > 20 mm de porcelânico, cerâmica, pedra natural e pedra sinterizada.
- Segmentado.
- Devido à liga especial da banda de diamante, este tipo de material pode ser cortado rapidamente com uma vida útil extra longa.
- Bom acabamento.

	REF.					RPM	
SPL 250 EXT SUPERPRO	40910	250 mm	25,4 mm	1,6 mm	10 mm	6150 max.	1



◇ CATEGORIA: PREMIUM **PORCELÂNICO** **LANDSCAPING** **EXTRA DURABILIDADE** **MUITO RÁPIDO**

DIAMANTE GRÉS PORCELÂNICO 2CM PREMIUM (SPT)

- Para o corte de todo o tipo de materiais cerâmicos, porcelânico e pedra natural.
- Para corte de espessuras de 20 a 35 mm.
- União mediante soldadura a laser.
- Maior tempo de vida útil.
- Apto para o uso em cortadores eléctricos que incorporem um sistema de protecção conforme a norma para o uso de discos segmentados.
- Liga especial que proporciona um excelente acabamento e velocidade de corte.

	REF.					RPM	
SPT 250 EXT PREMIUM	32934	250 mm		2,2 mm		6150 max.	
SPT 300 EXT PREMIUM	32935	300 mm	25,4 mm	2,4 mm	10 mm	5100 max.	1
SPT 350 EXT PREMIUM	32936	350 mm				4400 max.	



CATEGORIA: SUPERPRO

ABRASIVO

DURABILIDADE

DIAMANTE MATERIAL ABRASIVO TURBO (TON)

- Discos recomendados para o corte de materiais abrasivos como cimento fresco, arenisca, tijolo, telha, blocos pré-fabricados, barro cozido.
- Uma grande combinação. Alto rendimento e velocidade de corte com acabamentos de alta qualidade.

	REF.					RPM	
TON 250 SUPERPRO	31909	250 mm	25,4 mm	2,5 mm	7,5 mm	6150 max.	1



GERAL OBRA

Discos recomendados para o corte de cimento armado e materiais duros como granito, lousa, ladrilho refractário, etc...



GERAL OBRA

Discos recomendados para o corte geral de materiais de obra como ladrilho, cimento, tijolo, pedras naturais, etc...



MATERIAL CERÂMICO GERAL

Discos recomendados para o corte geral de material cerâmico (porcelânico, grés, azulejos, etc...)



MATERIAIS DUROS

Discos recomendados para o corte de materiais duros como granito, lousa, ladrilho refractário, etc...



PORCELÂNICO

Discos recomendados para o corte fino de grés porcelânico



ABRASIVOS

Discos recomendados para o corte de materiais abrasivos como ladrilho, terraço calcário, mármore, arenito, etc...



MÁRMORE

Discos recomendados para cortar mármore, fibras e outros materiais com alto risco de ruptura.



RESGATE

Disco recomendado para o corte geral de todo o tipo de materiais, tais como: chapa de aço, madeira, alvenaria, fibra de vidro, PVC, varas de aço, cimento, cimento armado, etc...

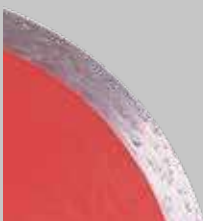

CONTÍNUO

O melhor acabamento. Para cortar e chanfrar peças cerâmicas e outros materiais de revestimento com espessura <25 mm.



TURBO

Uma grande combinação. Alto rendimento e velocidade de corte com acabamentos de alta qualidade.



SEGMENTADO

O mais rápido. Grande velocidade melhor refrigeração do disco. Para o corte de materiais com espessuras >25 mm.



SOLDADO A VÁCUO

O mais versátil. Destaca-se pela sua polivalência em materiais não pedregosos e sobretudo pela sua velocidade de corte.



ELECTRO DEPOSITADO

Menos vibrações. Para o corte de materiais com alto risco de ruptura, como mármore e fibras.



J-SLOT

Tecnologia de ponta. Alta velocidade em materiais mais duros. Especialmente concebido para o corte recto de Grés Porcelânico.

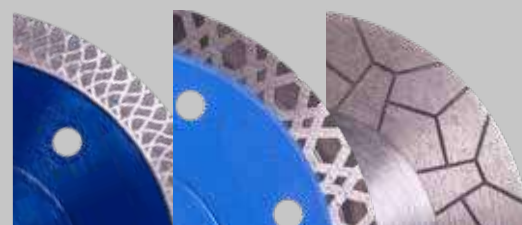

VIPER

O melhor de um TURBO, com maior qualidade de acabamentos e velocidade de corte.



	CONTÍNUO		TURBO				VIPER				SEGMENTADO					ELECTRO DEPOSITADO		SOLDADO A VÁCUO	
	CSV	CPR	CPJ	TSV	TSA	TCR	TLG	TVR	TVA	MINI TVA	TGS	STT	SEV	SHA	SCA	SON	EMG	ECD	RSQ
VIDRADO	○																		
FIBRA										○							○	○	
VIDRIO																		○	
GRANITO	○			○	○		○	○	○	○	○	○	○	○	○				
MATERIAL DURO	○			○	○			○	○	○			○	○	○				
LANDSCAPING							○	○	○	○									
MÁRMORE	○			○						○	○			○	○	○			
PORCELÁNICO	○	○	○			○	○	○	○	○								○	
ARENOSO				○							○	○			○				○
ARDÓSIA				○	○		○	○	○		○	○	○	○	○			○	○
CIMENTO				○							○	○			○				
PVC																			○
MADEIRA																			○
METAL																			○

Uso óptimo ○
 Uso alternativo ○

	CONTÍNUO			J-SLOT	TURBO			VIPER	SEGMENTADO		
	CEV	CPA	CPC	CPX	TON	TPI	TPL	TVH	SPL	SHR	SPT
 VIDRADO	○										
FIBRA					○					○	
VIDRIO			○								
GRANITO	○	○					○	○	○	○	○
MATERIAL DURO		○						○			
LANDSCAPING							○		○		○
MÁRMORE	○				○					○	
PORCELÂNICO	○	○	○	○		○	○	○	○		○
ARENOSO					○					○	
ARDÓSIA		○					○	○	○	○	○
CIMENTO					○					○	
PVC											○
MADEIRA											○
METAL											○

Uso óptimo ○

Uso alternativo ○



PERFURAÇÃO

Ferramentas para furar revestimentos cerâmicos, grés, mármore, granito e outros materiais.



BROCAS DE CARBURO DE TUNGSTÊNIO

- **BROCAS EM CARBURO DE TUNGSTENO PARA FURAR AZULEJOS E COM CABEÇA PARA USO COM BERBEQUIM ELÉCTRICO SEM PERCUSSÃO.**



CATEGORIA: PRO

MATERIAL: AZULEJO



BERBEQUIM SEM PERCUSSÃO

BROCAS CARBURO DE TUNGSTÊNIO

- Brocas em Carburo de Tungsteno para furar azulejos. Adaptáveis ao cabeçal. Para utilizar com berbequim eléctrico sem percussão (ref. 04992).

	REF.	RPM			
BROCA 35 MM.	04962	800 max.	18 mm	5	780
BROCA 45 MM.	04964				
BROCA 55 MM.	04965				

CATEGORIA: PRO



CABEÇA E BROCA CENTRADORA

- Ref. 4993 Broca com ponta em Carburo de Tungsteno para utilização com berbequim eléctrico sem percussão.
- Adaptável a todos os tipos de brocas em Carburo de Tungsteno.
- Embalagem blister.

	REF.	
CABEÇA COM BROCA CENTRADORA	04992	1



BROCAS DIAMANTE - CORTE SECO

- PARA FURAR A SECO, MATERIAIS CERÂMICOS, REVESTIMENTO, GRÉS E GRÉS PORCELÂNICO. VELOCIDADE DE TRABALHO MÁXIMA: 14.000 R.P.M.
- ROSCA M14.



◀ **CATEGORIA: SUPERPRO**
■ **MATERIAL: PORCELÂNICO**
■ **REBARBADORA**
■ **BERBEQUIM SEM PERCURSÃO**

BROCAS DRYGRES

- Para furar a seco: cerâmicas de revestimento, grés e grés porcelânico.
- Velocidade máxima de trabalho: 14.000 r.p.m. Rosca M14.
- Utilizáveis com rebarbadora. Embalado em blister.

	REF.	RPM		
BROCA DRYGRES Ø 6 MM.	05988	14000 max.		
BROCA DRYGRES Ø 7 MM.	05994			
BROCA DRYGRES Ø 8 MM.	05989			
BROCA DRYGRES Ø 10 MM.	05990			
BROCA DRYGRES Ø 12 MM.	05991			
BROCA DRYGRES Ø 20 MM.	04910			
BROCA DRYGRES Ø 25 MM.	57903	14000	36 mm	1
BROCA DRYGRES Ø 28 MM.	04911	14000 max.		
BROCA DRYGRES Ø 35 MM.	04912			
BROCA DRYGRES Ø 43 MM.	04913			
BROCA DRYGRES Ø 50 MM.	04914			
BROCA DRYGRES Ø 60 MM.	04915			
BROCA DRYGRES Ø 65 MM.	04916			
BROCA DRYGRES Ø 68 MM.	04917			
BROCA DRYGRES Ø 75 MM.	05992			
BROCA DRYGRES Ø 80 MM.	57904	14000		
BROCA DRYGRES Ø 85 MM.	57906			
BROCA DRYGRES Ø 100 MM.	57907			
BROCA DRYGRES Ø 120 MM.	57908			



CATEGORIA: SUPERPRO **MATERIAL: PORCELÂNICO** **REBARBADORA** **BERBEQUIM SEM PERCUSSÃO**

KIT DRYGRES

- Podem-se utilizar quer em rebarbadoras quer com berbequim eléctrico sem percussão, usando o adaptador incluído no kit.
- Kit composto por:
- Guia MULTIDRILL.
- Brocas de diamante corte seco de Ø 28, 35, 43 e 68 mm. (Ref. 50917)
- Brocas de diamante corte seco de Ø 28, 35, 43, 50 e 68 mm. (Ref. 50936)
- Brocas de diamante corte seco de Ø 6, 8, 20, 35, 50 e 68 mm. (Ref. 50996)
- Com maleta estojo.

	REF.	RPM		
KIT 4 BROCAS DRYGRES	50917	14000 max.	36 mm	1
KIT 5 BROCAS DRYGRES	50936			
KIT 6 BROCAS DRYGRES	50996			



CATEGORIA: SUPERPRO **MATERIAL: PORCELÂNICO** **REBARBADORA** **BERBEQUIM SEM PERCUSSÃO**

KIT MINI DRYGRES

- Brocas diamantadas de corte a seco para furar grés porcelânico, grés esmaltado, revestimento, pedra natural e outros materiais cerâmicos.
- Podem-se utilizar quer em rebarbadoras quer com berbequim eléctrico sem percussão, usando o adaptador incluído no kit.
- Kit composto por:
- - Brocas Ø 6, 8, 10 e 12 mm.
- - Adaptador para furador.
- - Estojo.

	REF.	RPM		
KIT MINI DRYGRES	50938	14000 max.	36 mm	1



CATEGORIA: SUPERPRO **MATERIAL: PORCELÂNICO** **REBARBADORA** **BERBEQUIM SEM PERCUSSÃO**

KIT DISCO TCR E BROCAS DRYGRES

- Podem-se utilizar quer em rebarbadoras quer com berbequim eléctrico sem percussão, usando o adaptador incluído no kit.
- Kit composto por:
- Disco diamante corte seco TCR-115.
- Quatro brocas de diamante corte seco (2x6mm, 20mm, 35mm).
- Adaptador broca M14 para berbequim eléctrico.

	REF.	
KIT DISCO TCR E BROCAS DRYGRES	68925	1

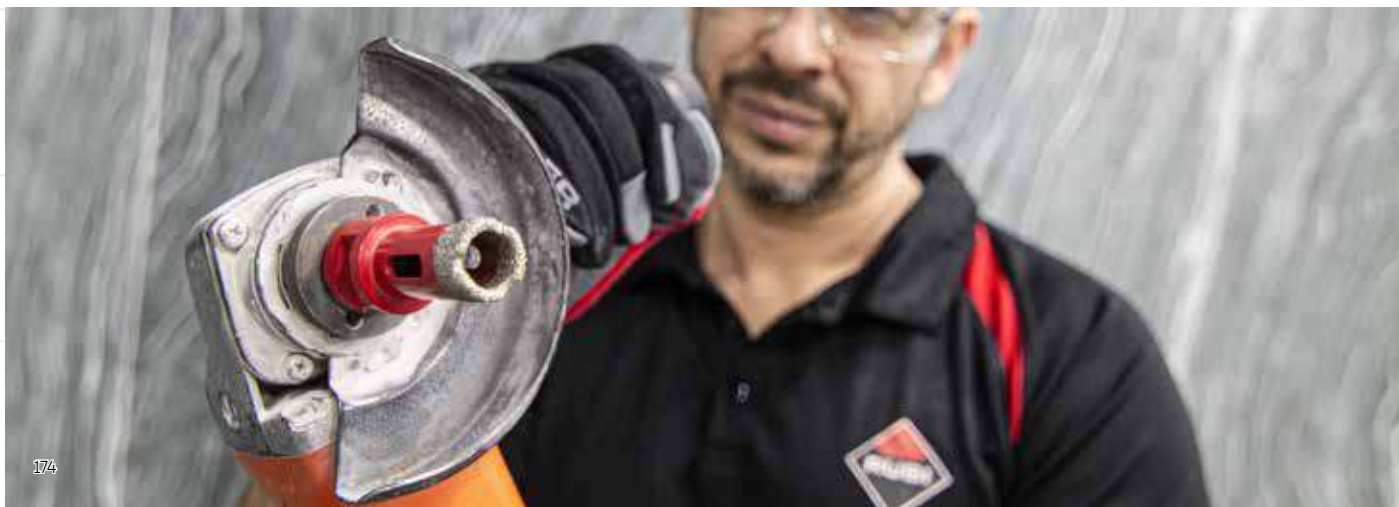



PREMIUM

PORCELÂNICO

EXTRA
DURABILIDADE

REBARBADORA

BERBEQUIM SEM
PERCUSSÃO

BROCAS DIAMANTE DRYGRES PREMIUM

- Para uma perfuração rápida a seco em qualquer tipo de peça cerâmica, incluindo porcelânico, mas também aptas para pedra natural, como mármore e granito, e pedra sinterizada.
- Brocas do tipo vacuum brazed (soldadura a vácuo) que proporcionam uma perfuração muito rápida e com boa qualidade.
- Resistente soldadura dos grãos de diamante e materiais de alta qualidade para uma durabilidade extra.
- Cera incluída nos diâmetros mais pequenos (6–12mm) para ajudar a refrigerar e lubrificar durante a perfuração.
- Aberturas laterais nos diâmetros maiores (20–85mm) para uma melhor refrigeração graças a uma maior circulação de ar.
- Refrigeração por ar mediante a própria rotação, mas também se recomenda descrever movimentos orbitais com a ferramenta para ajudar a refrigeração.
- Podem-se utilizar quer em rebarbadoras quer com berbequim eléctrico sem percussão, usando o adaptador incluído no kit.

	REF.	RPM		
BROCA DRYGRES PREMIUM Ø 6 MM.	06900	14000		
BROCA DRYGRES PREMIUM Ø 7 MM.	06915			
BROCA DRYGRES PREMIUM Ø 8 MM.	06918			
BROCA DRYGRES PREMIUM Ø 10 MM.	06919			
BROCA DRYGRES PREMIUM Ø 12 MM.	06929			
BROCA DRYGRES PREMIUM Ø 20 MM.	06971			
BROCA DRYGRES PREMIUM Ø 28 MM.	06972			
BROCA DRYGRES PREMIUM Ø 35 MM.	06973			
BROCA DRYGRES PREMIUM Ø 43 MM.	06974			
BROCA DRYGRES PREMIUM Ø 50 MM.	06975			
BROCA DRYGRES PREMIUM Ø 60 MM.	06976			
BROCA DRYGRES PREMIUM Ø 65 MM.	06977			
BROCA DRYGRES PREMIUM Ø 68 MM.	06978			
BROCA DRYGRES PREMIUM Ø 75 MM.	06979			
BROCA DRYGRES PREMIUM Ø 85 MM.	06980			



PREMIUM

PORCELÂNICO

EXTRA
DURABILIDADE

REBARBADORA

BERBEQUIM SEM
PERCUSSÃO

KIT DRYGRES PREMIUM

- Podem-se utilizar quer em rebarbadoras quer com berbequim eléctrico sem percussão, usando o adaptador incluído no kit.
- Kit composto por: Guia MULTIDRILL
- Brocas de diamante corte seco de Ø 28, 35, 43 e 68 mm (Ref. 51931)
- Brocas de diamante corte seco de Ø 28, 35, 43, 50 e 68 mm (Ref. 51937)
- Brocas de diamante corte seco de Ø 6, 8, 20, 35, 50 e 68 mm (Ref. 51929)
- Com mala estojo.

	REF.	RPM	
KIT 4 BROCAS DRYGRES PREMIUM	51931	14000	
KIT 5 BROCAS DRYGRES PREMIUM	51937		
KIT 6 BROCAS DRYGRES PREMIUM	51929		



PREMIUM **PORCELÂNICO** **EXTRA DURABILIDADE** **REBARBADORA** **BERBEQUIM SEM PERCUSSÃO**

KIT MINI DRYGRES PREMIUM

- Brocas diamantadas de corte seco para furar grés porcelânico, mas também aptas para pedra natural, como mármore ou granito, e pedra sinterizada.
- Podem ser utilizadas tanto com rebarbadora, como com berbequim sem percussão, usando o adaptador incluído no kit.
- Kit composto por:
 - Brocas Ø 6,8, 10 e 12 mm.
 - Estojo.

	REF.	RPM	
KIT MINI DRYGRES PREMIUM	51939	14000	1



SUPERPRO **PORCELÂNICO** **DURABILIDADE** **BERBEQUIM ELÉTRICO**

BROCAS DRYGRES 4DRILL

- Especialmente desenhadas para furar a seco grés porcelânico. Aptas para outros materiais
- cerâmicos pedra natural e artificial.
- Com soldadura resistente dos grãos de diamante, dando maior duração.
- "Easy – Start" sem deslizar. Adequadas para trabalho sem guia centradora.
- Perfeitas para berbequins sem fio (1000 – 2500 rpm)
- Corpo reforçado com parafuso largo para um melhor desempenho e rigidez, mantendo assim a cera
- na ponta da broca (exceto Ø28 e Ø35 mm).
- Acabamento de alta qualidade.
- Desenhadas para serem utilizadas, exclusivamente, com berbequim eléctrico com ou sem fios, sempre com a função percussão.
- A sua conexão hexagonal permite que se adapte rapidamente a brocas com mandril de 10 mm.

	REF.	RPM		
BROCAS DRYGRES 4DRILL Ø 6 MM. HEX	05923	1000 min.	36 mm	1
BROCAS DRYGRES 4DRILL Ø 8 MM. HEX	05924			
BROCAS DRYGRES 4DRILL Ø 10 MM. HEX	05926			
BROCAS DRYGRES 4DRILL Ø 12 MM. HEX	05927			
BROCAS DRYGRES 4DRILL Ø 14 MM. HEX	05928			
BROCAS DRYGRES 4DRILL Ø 20 MM. HEX	05929	2000 min.	40 mm	
BROCAS DRYGRES 4DRILL Ø 28MM. HEX	05970			
BROCAS DRYGRES 4DRILL Ø 35MM. HEX	05971			



SUPERPRO **PORCELÂNICO** **DURABILIDADE** **BERBEQUIM ELÉTRICO**

KIT DRYGRES 4DRILL

- Para furar a seco e grés porcelânico, pedra natural e artificial.
- Conexão hexagonal para berbequins sem guia. Compatíveis com berbequins a bateria.
- Kit composto por:
 - Brocas de diamante DRYGRES 4DRILL corte seco de Ø 6, 8, 10 y 12 mm.
 - Com estojo.

	REF.	RPM	
KIT DRYGRES 4DRILL	05939	1000 min.	1



SUPERPRO

PORCELÂNICO

DURABILIDADE

ACABAMENTO
BOM

LANDSCAPING

BROCAS DIAMANTE PARA RETIFICAR

- Adequado para trabalhar com pedra natural e porcelânico.
- Para aumentar ou modificar o diâmetro e a forma de um furo previamente feito.
- Também se pode utilizar para alisar, polir ou limpar os rebordos internos dos furos.
- Para uso a seco com rebarbadoras de rosca M14.
- Alta qualidade e concentração de diamantes para uma vida útil duradoura.
- Diamante fixado através de um processo de soldadura a vácuo (vacuum brazed)
- Proporciona um excelente acabamento devido ao seu grão #50-60.
- Desempenho estável com um desvio mínimo.
- As brocas diamante para retificado **NÃO SÃO ADEQUADAS** para fazer furos.

	REF.	RPM			
BROCA CILINDRICA DIAMANTE SUPERPRO Ø 20	06985	11000 max.	50 mm	0,15 kg	1
BROCA CILINDRICA DIAMANTE SUPERPRO Ø 10	06984			0,10 kg	
BROCA CONICA DIAM.SUPERPRO Ø 2-35 MM	06986		35 mm	0,12 kg	
BROCA CONIC.DIAM.SUPERPRO Ø 20-48 MM	06987		32 mm	0,26 kg	

BROCAS DIAMANTE - CORTE HÚMIDO

- **PARA FURAR A HÚMIDO CERÂMICA DE REVESTIMENTO, GRÉS, GRÉS PORCELÂNICO E OUTROS MATERIAIS.**



SUPERPRO

PORCELÂNICO

EXTRA
DURABILIDADEBERBEQUIM SEM
PERCURSÃO**BROCAS FORAGRES Ø 20 - 120 MM.**

- Para furar grés, grés porcelânico, granito e mármore.
- Usar sempre refrigerados com água e berbequim eléctrico sem percussão.
- Broca com Ø 40 mm., concebida especialmente para realizar o encaixe do accionamento da descarga de autoclismos.
- Embaladas em blister.



	REF.	RPM		
BROCA FORAGRES Ø 20 MM.	04970	900 max.	30 mm	1
BROCA FORAGRES Ø 28 MM.	04971			
BROCA FORAGRES Ø 35 MM.	04972			
BROCA FORAGRES Ø 40 MM.	04963			
BROCA FORAGRES Ø 50 MM.	04973			
BROCA FORAGRES Ø 65 MM.	04974			
BROCA FORAGRES Ø 68 MM.	04918			
BROCA FORAGRES Ø 75 MM.	04975	450 max.	30 mm	1
BROCA FORAGRES Ø 100 MM.	04976			
BROCA FORAGRES Ø 120 MM.	04977			



SUPERPRO

PORCELÂNICO

EXTRA DURABILIDADE

BERBEQUIM SEM PERCURSÃO

KIT FURAGRÉS

- Kit composto por:
- Guia MULTIDRILL
- Depósito e mangueira
- Brocas de diamante (Ø 20, 28, 35, 43, 50, 68 mm)
- Maleta-estojo.

	REF.	RPM		
KIT FURAGRÉS	50903	900 max.	30 mm	1



CATEGORIA: PRO

MATERIAL: PORCELÂNICO

BERBEQUIM SEM PERCURSÃO

BROCAS EASY GRÉS

- Brocas de diamante electro-depositado para utilizar com berbequim eléctrico sem percussão.
- A qualidade do diamante permite a perfuração de grés, grés porcelânico, granito, mármore e vidro ideais para a colocação de acessórios de banho e qualquer tipo de acessórios de decoração sobre superfícies cerâmicas.
- Devem utilizar-se sempre refrigeradas com água e com o Guia Easy Grés, que permite guiar e uma refrigeração adequada, assegurando uma grande precisão e bons acabamentos.
- Velocidade de trabalho varia entre as 400 e as 1000 rpm, em função do material a furar.
- Corpo em aço e pontas em diamante electrodeado.
- Abertura lateral para melhorar a refrigeração e permitir a eliminação de resíduos sólidos depois de cada furo.
- Para um melhor acabamento e maior duração da broca, é importante respeitar a velocidade de rotação adequada e exercer uma pressão moderada durante a furação.

	REF.	RPM			
BROCA EASY GRES Ø 6 MM.	04922	1000 max.	25 mm	10	4600
BROCA EASY GRES Ø 6,5 MM.	04920				
BROCA EASY GRES Ø 8 MM.	04923				
BROCA EASY GRES Ø 10 MM.	04924				
BROCA EASY GRES Ø 12 MM.	04921				
BROCA EASY GRES Ø 20 MM.	05961	500 max.	27 mm	1	
BROCA EASY GRES Ø 28 MM.	05962				
BROCA EASY GRES Ø 35 MM.	05963				
BROCA EASY GRES Ø 40 MM.	05964				
BROCA EASY GRES Ø 43 MM.	05965				
BROCA EASY GRES Ø 50 MM.	05966				
BROCA EASY GRES Ø 55 MM.	05967				
BROCA EASY GRES Ø 65 MM.	05969				
BROCA EASY GRES Ø 68 MM.	05978				
BROCA EASY GRES Ø 75 MM.	05979				
BROCA EASY GRES Ø 100 MM.	05981				
BROCA EASY GRES Ø 120 MM.	05982				

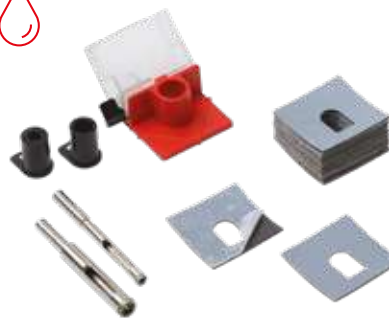
**CATEGORIA: PRO** **MATERIAL: PORCELÂNICO** **BERBEQUIM SEM PERCURSÃO****KITS BROCAS EASY GRÉS Ø 6-12 MM**

- O guia Easy Grés permite realizar furos tanto na posição vertical como na horizontal, graças ao funcional desenho do seu depósito de água que incorpora uma torneira reguladora do caudal.
- O guia Easy Grés adere facilmente a qualquer superfície graças ao seu sistema de adesivos renováveis.

	REF.	RPM			
KIT EASY GRES BROCA 6 MM	04927	1000 max.	25 mm	10	800
KIT EASY GRES BROCA 8 MM	04928				420
KIT EASY GRES BROCA 10 MM	04929				800
KIT EASY GRES BROCA 6,5 E 10 MM	04909				810
KIT EASY GRES BROCAS Ø 6,8,10 E 12 MM.	04904	1000			

**CATEGORIA: PRO** **MATERIAL: PORCELÂNICO** **BERBEQUIM SEM PERCURSÃO****KIT EASY GRÉS PLUS**

- O kit é composto pelo Guia Multidrill, depósito água, mangueira, maleta-estojo e as brocas Easy Gres de 20, 28, 35, 43, 50, 68 e 75 mm.

	REF.	RPM		
KIT EASY GRÉS PLUS	50937	500 max.	27 mm	1

**CATEGORIA: PRO** **MATERIAL: PORCELÂNICO** **BERBEQUIM SEM PERCURSÃO****KIT BROCA EASY GRÉS Ø 35 MM**

- O kit é composto por:
- - Guia Multidrill (Ref. 50944)
- - Depósito água e mangueira (Ref. 50947)
- - Broca Easy Grés Ø 35 mm. (Ref. 05963)

	REF.	RPM		
KIT BROCA 35MM+GUIA MULTIDRILL + DEPÓSITO	50921	500 max.	27 mm	1

ACESSÓRIOS BROCAS DIAMANTE

• SISTEMAS DE GUIAS E OUTROS ACESSÓRIOS PARA BROCAS DE DIAMANTE.



CATEGORIA: PRO

DEPÓSITO PARA GUIA MULTIDRILL

- Depósito de 1200 ml de capacidade, com bomba de pressão manual.
- Inclui 2 m de mangueira.

	REF.	
DEPÓSITO E MANGUEIRA PARA GUIA MULTIDRILL	50947	1



CATEGORIA: SUPERPRO

GUIA MULTIDRILL

- Mediante fixação com ventosa, permite a realização de furos horizontais e verticais no sítio exacto, evitando que a broca se desvie.
- Compatível com brocas de diamante de corte seco e húmido, de Ø 6 a 83 mm.
- Inclui ligação para mangueira e depósito (Ref.50947).

	REF.	
GUIA MULTIDRILL (MÁX. Ø 83 MM.)	50944	1



CATEGORIA: PRO

GUIA MULTIDRILL PLUS RM

- Através da fixação com ventosa RM, permite fazer furos horizontais e verticais no local exacto, impedindo que a broca se mova sobre qualquer tipo de superfície: lisa, rugosa ou ligeiramente estruturada.
- Compatível com brocas de diamante de corte seco e húmido, de Ø 6 a 120 mm.
- Guia de centralização de metal para uma maior resistencia ao desgaste.
- Inclui ligação para a mangueira e depósito (Ref. 50947).

	REF.	
GUIA MULTIDRILL PLUS RM (Ø MÁX. 120 MM)	51908	1



SUPERPRO

PORCELÂNICO

REBARBADORA

BERBEQUIM SEM PERCUSSÃO

BROCAS DIAMANTE DRYGRES

- Para furar a seco: cerâmicas de revestimento, grés e grés porcelânico.
- Velocidade máxima de trabalho: 14.000 r.p.m. Rosca M14.
- Podem-se utilizar quer em rebarbadoras quer com berbequim eléctrico sem percussão, usando o adaptador incluído no kit.
- Embalado em blister.















	REF.	RPM		
ADAPTADOR BROCA M14 PARA BERBEQUIM ELÉCTRICO.	05976	14000 max.	36 mm	1



CARACTERÍSTICAS BROCAS

		REF	Ø MM	Ø INCH	RPM	mm	inch	USO			
BROCAS DE DIAMANTE	FORAGRES	Azulejo, Gres, Gres porcelânico, Granito, Mármore	04970	20	3/4"	max. 900	30	13/16"	 BERBEQUIM ELÉCTRICO Sem Percussão		
		04971	28	1 1/8"							
		04972	35	1 3/8"							
		04963	40	1 5/8"							
		04973	50	2"							
		04974	65	2 1/2"							
		04918	68	2 11/16"							
		04975	75	3"	33					15/16"	 USAR com Guia Multidrill / MULTIDRILL PLUS RM. + Depósito e Mangueira (Ref. 50944/51908 + 50947)
		04976	100	4"	max. 450					30	
		04977	120	4 3/4"	Entre 400 y 1.000					25	1"
	04927	6	14/64"								
	04925	6,5	1/4"								
	04928	8	5/16"								
	04929	10	13/32"								
	04926	12	1/2"	max. 500	27	11/16"	 BERBEQUIM ELÉCTRICO Sem Percussão USAR com Guia Multidrill / MULTIDRILL PLUS RM. + Depósito y Mangueira (Ref. 50944/51908 + 50947)				
	05961	20	3/4"								
	05962	28	1 1/8"								
	05963	35	1 3/8"								
	05964	40	1 5/8"								
	05965	43	1 3/4"								
05966	50	2"									
05967	55	2 1/4"									
05969	65	2 1/2"									
05978	68	2 11/16"									
05979	75	3"									
05981	100	4"									
05982	120	4 3/4"									
DIAMOND DRILL BITS	BULL NOSE	porcelânico, gres, gres porcelânico y materiales de paisajismo	52938					20	13/16"	max. 14.000	20
			52939	R10	3/8"						
	CYLIN-DRICAL	porcelânico y Pedra Natural	06986	2-35	11/16" - 1 3/8"	max. 11.000	32	1 1/4"			
			06987	20-48	13/16" - 1 7/8"						
			06984	10	3/8"				45	1 3/4"	
06985	20	13/16"	50	1 15/16"							

		REF	Ø MM	Ø INCH				USO		
BROCAS DE DIAMANTE 	DRYGRES PREMIUM	06900	6	14/64"	max. 14.000	30	1 3/16"	 REBARBADORAS		
		06915	7	1/4"						
		06918	8	5/16"						
		06919	10	13/32"						
		06929	12	1/2"						
		06971	20	3/4"						
		06972	28	1 1/8"						
		06973	35	1 3/8"						
		06974	43	1 3/4"						
		06975	50	2"						
	06976	60	2 3/18"	38	1 1/2"	 BERBEQUIM ELÉCTRICO Sem Percussão				
	06977	65	2 1/2"							
	06978	68	2 11/18"							
	06979	75	3"							
	06980	85	3 3/8"							
	05988	6	14/64"				max. 14.000	36	1 7/16"	 REBARBADORAS
	05994	7	1/4"							
	05989	8	5/16"							
	05990	10	13/32"							
	05991	12	1/2"							
04910	20	3/4"								
57903	25	1"								
04911	28	1 1/8"								
04912	35	1 3/8"								
04913	43	1 3/4"								
04914	50	2"	min. 1.000	40	1 9/16"	 BERBEQUIM ELÉCTRICO Sem Percussão Usar con adaptador (Ref. 05976)				
04915	60	2 3/18"								
04916	65	2 1/2"								
04917	68	2 11/18"								
05992	75	3"								
57904	80	3 1/8"								
57906	85	3 3/8"								
57907	100	3 15/16"								
57908	120	4 3/4"								
05923	6	14/64"					max. 800	18	11/16"	 BERBEQUIM ELÉCTRICO Sem Percussão  Sem percussão e adaptador (Ref. 04992)
05924	8	5/16"								
05926	10	13/32"								
05927	12	1/2"								
05928	14	9/16"								
05929	20	3/4"								
05970	28	1 1/8"								
05971	35	1 3/8"								
04962	35	1 3/8"	max. 800	18	11/16"	 BERBEQUIM ELÉCTRICO Sem Percussão  Sem percussão e adaptador (Ref. 04992)				
04964	45	1 3/4"								
04965	55	2 1/4"								
04968	85	3 1/4"								

Velocidade Recomendada

Profundidade Máxima de Perfuração





POLIMENTO E DESBASTE

Mós e discos de desbaste
Discos e tacos para polimento

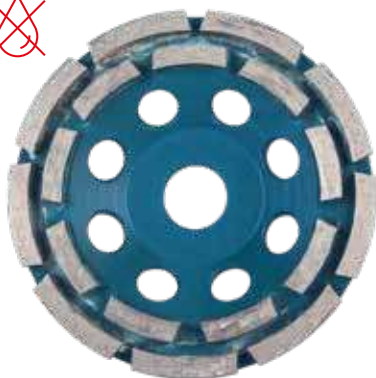

MÓ DESBASTE

1
Prepare

CATEGORIA: SUPERPRO

MATERIAL: CIMENTO

DURABILIDADE

MÓ DESBASTE CIMENTO DUPLA COROA

- Disco de vaso com dupla coroa de segmentos sinterizados para o desbaste de superfícies e para retificação de cantos de cimento.
- Soldadura laser. Corpo de aço de alto desempenho. Grande desbaste.
- Para uso em REBARBADORAS.
- Velocidade máxima de trabalho: 15.300 RPM (Ref. 05917) e 12.250 RPM (Ref. 05918).

	REF.					RPM	
MÓ DESBASTE CIMENTO DUPLA COROA Ø100	05917	100 mm	22,2 mm	6 mm	19 mm	15300 max	1
MÓ DESBASTE CIMENTO DUPLA COROA Ø125	05918	125 mm				12250 max	

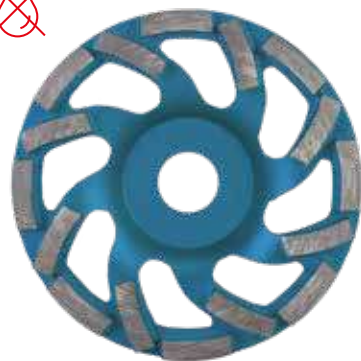

CATEGORIA: SUPERPRO

MATERIAL: CIMENTO

RÁPIDO

MÓ DESBASTE CIMENTO VENTILADO

- Disco de vaso de tipo "FAN CUP" com segmentos sinterizados para o desbaste rápido de superfícies e retificação de cantos de cimento.
- Soldadura laser. Corpo de aço de alto desempenho. Grande desbaste.
- Para uso em REBARBADORAS.
- Velocidade máxima de trabalho: 15.300 RPM (Ref. 05919) e 12.250 RPM (Ref. 05920)

	REF.					RPM	
MÓ DESBASTE CIMENTO VENTILADO Ø100	05919	100 mm	22,2 mm	5 mm	23,5 mm	15300 max	1
MÓ DESBASTE CIMENTO VENTILADO Ø125	05920	125 mm				12250 max	



CATEGORIA: SUPERPRO

MATERIAL: PEDRA NATURAL

DURABILIDADE

MÓ DESBASTE PEDRA TURBO

- Disco de vaso TURBO sinterizada para o desbaste de superfícies e retificação de cantos em pedra natural.
- Soldadura laser. Corpo de alumínio de alto desempenho. Grande desbaste.
- Para uso em REBARBADORAS.
- Velocidade máxima de trabalho: 15.300 RPM.

	REF.					RPM	
MÓ DESBASTE PEDRA TURBO Ø100	05921	100 mm	M14 mm	7 mm	19,5 mm	15300 max	1



CATEGORIA: SUPERPRO

MATERIAL: JUNTAS

MÓ DESBASTE EPOXI, FIBRA, PCD Ø125

- Disco de vaso PCD para o desbaste de superfícies com pavimentos em epoxi ou fibras.
- Soldadura laser. Corpo de alumínio de alto desempenho. Grande desbaste.
- Para uso em REBARBADORAS.
- Velocidade máxima de trabalho: 12.250 RPM.

	REF.					RPM	
MÓ DESBASTE EPOXI, FIBRA, PCD Ø125	05922	125 mm	22,2 mm	2 mm	10,5 mm	12250 max	1

DIAMANTE CORTE E DESBASTE (ECD)

2
Cut & Drill

CATEGORIA: SUPERPRO

SEM VIBRAÇÕES

ACABAMENTO BOM

DIAMANTE CORTE E DESBASTE (ECD)

- Para o corte e desbaste de pedra natural macia e cerâmica e materiais sintéticos.
- Para cortes de ajuste e desbaste em todos os tipos de porcelânico e materiais duros.
- Disco tipo contínuo electrodepositado ade dupla face reversível para um máximo aproveitamento do disco.
- Para uso em REBARBADORAS.

	REF.					RPM	
ECD 115 2IN1 SUPERPRO	31964	115 mm	M14 mm	1,8 mm	5,6 mm	13300 max.	1
ECD 125 2IN1 SUPERPRO	31965	125 mm				12250 max.	



FRESA DE DESBASTE



SUPERPRO



PORCELÂNICO

ACABAMENTO DE
QUALIDADE

DURABILIDADE

LANDSCAPING

FRESA DE DESBASTE REDONDO

- Para o desbaste de rebordo redondo em porcelânico, pedra natural e materiais paisagísticos.
- Com estas fresas executamos facilmente chanfros em bancadas, degraus, rebordo de piscinas, cantarias, passeios, etc.
- Para uso com uma rebarbadora de rosca M14.
- Diamante fixado através de um processo de soldadura a vácuo (vacuum brazed).

	REF.		RPM			
FRESA DE DESBASTE REDONDO	52938	50 mm	14000 max.	20 mm	0,46 kg	1



SUPERPRO



PORCELÂNICO

ACABAMENTO DE
QUALIDADE

DURABILIDADE

LANDSCAPING

FRESA DE DESBASTE DO BOLEADO

- Para o desbaste do boleado em porcelânico, pedra natural, e materiais paisagísticos.
- Com estas fresas executamos facilmente os boleados para rodapés, degraus, bancadas rebordos de piscinas, etc.
- Para uso com uma rebarbadora de rosca M14.
- Diamante fixado através de um processo de soldadura a vácuo (vacuum brazed).

	REF.		RPM			
FRESA DE DESBASTE DO BOLEADO	52939	50 mm	14000 max.	20 mm	0,46 kg	1



DISCOS DE LAMELAS DIAMANTADAS



SUPERPRO

PORCELÂNICO

RÁPIDO

ACABAMENTO
BOM

DURABILIDADE

DISCOS DE LAMELAS DIAMANTADAS

- Para desbaste de cerâmica, porcelânico, pedra sinterizada e pedra natural.
- Desbaste rápido com longa vida útil graças à relação entre a concentração de diamante e a distância entre os grãos de diamante.
- Excelente para biselar e fazer chanfros.
- Ideal para desbaste de arestas e superfícies.
- Para uso de rebarbadora, inclui um ADAPTADOR M14 de alumínio para reduzir as vibrações e proporcionar melhor estabilidade durante o trabalho.
- Galvanizado.
- Desbaste a seco e a húmido.
- Muito bons acabamentos.

	REF.		RPM		
DISCO GRÃO 50/60 Ø115	32921	115 mm	10500	0,42 kg	1
DISCO GRÃO 100/120 Ø115	32927				
DISCO GRÃO 200 Ø115	32931				
DISCO GRÃO 50/60 Ø125	32937	125 mm	9650		
DISCO GRÃO 100/120 Ø125	32938				
DISCO GRÃO 200 Ø125	32939				

DISCOS DE DESBASTE



CATEGORIA: PRO



MATERIAL: PORCELÂNICO

DISCOS DE DESBASTE

- Prato embutido diamantado mediante soldadura a vácuo (VACUUM BRAZED).
- Para o desbaste de cantos e superfícies de pedra natural, todo tipo de ladrilho cerâmico e revestimentos de pintura ou verniz.
- Para uso em REBARBADORAS.
- Velocidade máxima de trabalho: 15.300 RPM.
- Desbaste fino.(Ref.31974)
- Desbaste grosso.(Ref.31979).

	REF.					RPM	
VDF 100 FINO PRO	31974	100 mm	22,2 mm	2,1 mm	23 mm	15300 max	1
VDF 100 GROSSO PRO	31979			2,4 mm			

ACESSÓRIOS PARA BISELAR



CATEGORIA: SUPERPRO



MATERIAL: PORCELÂNICO

ACABAMENTO BOM

MÓ BISELAR GRÃO FINO

- Mó para biselar.
- União dos grãos de diamante mediante sistema de soldadura a vácuo. (Vacuum brazed).
- Recomendadas para uso com REBARBADORAS entre 9000 – 12000 rpm.
- Acabamento sem corte num raio de 5 e 10 mm.
- Diâmetro interior: 16,1 mm. (rosca M16).

	REF.					RPM	
MÓ R.5 GRÃO FINO	16957	66 mm	M16 mm	6 mm	11 mm	12000 max.	5
MÓ R.10 GRÃO FINO	16958	76 mm		1			



CATEGORIA: SUPERPRO

MATERIAL: PORCELÂNICO

ACABAMENTO BOM

MÓ CHANFRO GRÃO FINO

- Mó para chanfrar.
- União dos grãos de diamante mediante sistema de soldadura a vácuo. (Vacuum brazed).
- Recomendadas para uso com REBARBADORAS entre 9000 – 12000 rpm.
- Ferramenta do Tipo 45° com borda de 1-2 mm.
- Diâmetro interior: 16,1 mm. (rosca M16).



	REF.				RPM	
MÓ 45X20 LISA GRÃO FINO	16946	94 mm	M16 mm	20 mm	12000 max.	5
MÓ 45X15 LISA GRÃO FINO	16985	84 mm		15 mm		



CATEGORIA: SUPERPRO

MATERIAL: PORCELÂNICO

RÁPIDO

MÓ CHANFRO TURBO TWIST GRÃO GROSSO

- Mó para chanfrar.
- União dos grãos de diamante mediante sistema de soldadura a vácuo. (Vacuum brazed).
- Recomendadas para uso com REBARBADORAS entre 9000 – 12000 rpm.
- Modelo TURBO TWIST pode utilizar-se antes do acabamento com o grão fino, pois o seu desenho ranhurado pode esmaltar o perfil da cerâmica.
- Diâmetro interior: 16,1 mm. (rosca M16).



	REF.				RPM	
MÓ 45X15 GRAND TWIST TURBO GROSSO	16984	84 mm	M16 mm	15 mm	12000 max.	5



DISCOS DIAMANTE PARA POLIR

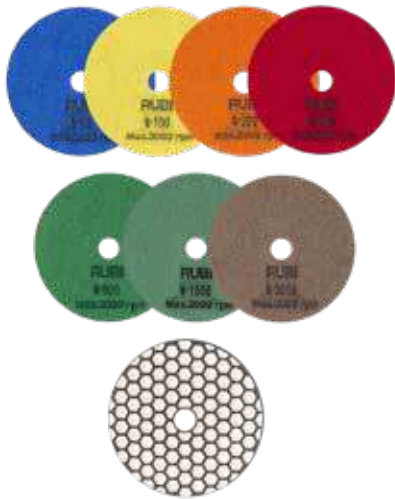

CATEGORIA: SUPERPRO

MATERIAL: PEDRA NATURAL

ACABAMENTO DE QUALIDADE

DISCO DIAMANTE PARA POLIR A SECO.

- Gama de discos flexíveis Ø100 mm para polir a seco no cimento, mármore, granito e outras pedras naturais ornamentais.
- Permite a eliminação de riscos e danos superficiais de uma forma rápida e fácil.
- Velocidade máxima de trabalho: 3.000 rpm.
- Distinta granulagem:
- #50, #100 y #200 para desbaste.
- #400, #800, #1500 e #3000 para polir e tapar poros.
- Fixação por VELCRO® no suporte para discos ref. 62986.

	REF.		
DISCO DIAMANTE PARA POLIR A SECO Ø100MM - GRÃO #50	62970	100 mm	1
DISCO DIAMANTE PARA POLIR A SECO Ø100MM - GRÃO #100	62971		
DISCO DIAMANTE PARA POLIR A SECO Ø100MM - GRÃO #200	62972		
DISCO DIAMANTE PARA POLIR A SECO Ø100MM - GRÃO #400	62973		
DISCO DIAMANTE PARA POLIR A SECO Ø100MM - GRÃO #800	62974		
DISCO DIAMANTE PARA POLIR A SECO Ø100MM - GRÃO #1500	62975		
DISCO DIAMANTE PARA POLIR A SECO Ø100MM - GRÃO #3000	62976		



CATEGORIA: SUPERPRO

MATERIAL: PEDRA NATURAL

ACABAMENTO DE QUALIDADE

DISCO DIAMANTE PARA POLIR A SECO Ø100MM BUFF B1.

- Disco flexível Ø100 mm para o abrillantamento final a seco no cimento, mármore, granito e outras pedras naturais ornamentais.
- Consegue um brilho natural e duradouro.
- Velocidade máxima de trabalho: 3000 rpm.
- Fixação por VELCRO® ao suporte para discos ref. 62986.

	REF.		
DISCO DIAMANTE PARA ABRILHANTAR A SECO Ø100MM BUFF BL.	62977	100	1

CATEGORIA: SUPERPRO

SUPORTE PARA DISCOS FLEXÍVEIS PARA POLIR E ABRILHANTAR

- Suporte de fixação para os discos flexíveis de polir e abrillantar de Ø100 mm.
- Compatível para trabalhos a seco e refrigerados a água.
- Fixação por VELCRO®.
- Adaptação a polidora/rebarbadora mediante rosca M14.



	REF.		
SUPORTE DISCO FLEXÍVEL Ø100MM M14	62986	100 mm	1

TACOS



SUPERPRO



PORCELÂNICO

ACABAMENTO
DE QUALIDADE

DURABILIDADE

TACOS

- Gama de tacos de borracha diamantada para o desbaste e polimento de cantos, cortes em superfícies de pedra natural e material cerâmico.
- Semi-flexíveis. Boa adaptação à mão do utilizador.
- Recomenda-se a utilização a húmido.
- Distintas granulagens:
- #60, #120 y #200 para desbaste.
- #400 para polimento.
- Dimensões da placa diamantada: 55x90 mm.
- Dimensões do taco de borracha: 58x94x30 mm.



REF.



	REF.	
TACO DE POLIR DIAMANTADO GRÃO #60	61974	10
TACO DE POLIR DIAMANTADO GRÃO #120	61975	
TACO DE POLIR DIAMANTADO GRÃO #200	61976	
TACO DE POLIR DIAMANTADO GRÃO #400	61977	





MISTURADOR



Misturadores electricos
Varas de mistura



RUBIMIX E-10 ENERGY CAS

LIBERDADE DE MOVIMENTO.

Para colas, cimentos, resinas, tintas e outros materiais.



CATEGORIA: PREMIUM



POTÊNCIA



LIGEIRO



BATERIA CAS COMPATÍVEL



FAST
in







- **Motor sem escovas. Não necessita de manutenção e aumenta a vida útil do produto. Máxima eficiência.**
- **Alimentado por bateria CAS Li-Ion 18V 5.2Ah, compatível com ferramentas a bateria da marca METABO e todas as que fazem parte da plataforma CAS 18V.**
- **Leve e resistente. Fiabilidade máxima.**
- **Punho duplo com cabo bimatéria. Maior ergonomia, conforto e estabilidade.**
- Equipado com uma caixa de velocidades, com 2 velocidades mecânicas.
- Interruptor progressivo (regulação R.P.M.) para otimizar a mistura de cada material.
- Interruptor de bloqueio de segurança. Evita eventuais situações de ligar o misturador de forma involuntária.
- Indicador LED do nível de carga da bateria.
- Conexão para varetas misturadoras com rosca M14 e adaptador FAST-IN (incluído).
- Duplo isolamento do motor.
- Ref. 26965 Inclui: misturador, carregador de bateria, 1 bateria e uma vareta M-120-FI.



3
YEARS
WARRANTY

18V

1 · 2 · 3 · 4 · 5
Prepare

	REF.			RPM			
RUBIMIX E-10 ENERGY CAS EU	26570	√	18 V	1ª 0-420/ 2ª 0-700	8,6 kg	1	20
RUBIMIX E-10 ENERGY CAS UK	26571				8,6 kg		
RUBIMIX E-10 ENERGY CAS USA	26572				8,6 kg		
RUBIMIX E-10 ENERGY CAS NO BAT/CHARG.	27913				8,6 kg		
BATTERY RUBIMIX E-10 CAS 18V 5AH	85902		18V				

ACESSÓRIOS



MISTURADOR CIMENTOS
FAST-IN 3 HELICES



RUBIMIX-50 N

COMPATIBILIDADE

RUBIMIX E-9 ENERGY CAS	18 V 5.2 Ah
RUBIMIX E-10 ENERGY CAS	18 V 5.2 Ah
ANGLE GRINDER TECH	18 V 5.2 Ah
RUBI LUMEO	18 V 5.2 Ah
QUAKE ENERGY CAS	18 V 2.0 Ah
RUBI TRILLER ENERGY CAS	12 V 4.0 Ah

RUBIMIX E-9 ENERGY CAS

Ideal para a mistura de adesivos de cimento, resinas, tintas e outros materiais.



CATEGORIA: PREMIUM



USAR: PROFISSIONAL



FIÁVEL



BATERIA CAS COMPATÍVEL



- **SEGURANÇA E MAIS CONFORTO.** Equipado com um bloqueio de segurança para evitar o arranque involuntário e um dispositivo de arranque suave para controlar a aceleração da vareta.
- **REGULADOR ELETRÔNICO DE RPM.** Controlo preciso das rpm com o mostrador de 5 posições.
- **TECNOLOGIA DE PLATAFORMA CAS.** Bateria Li-Power 18V 5,2 Ah CAS. Portabilidade e capacidade de gestão, sem cabos.
- **MOTOR SEM ESCOVAS.** Alta eficiência. Menos manutenção.
- Duplo manuseamento com pegas bi-material. Melhora a ergonomia, o conforto e a estabilidade.
- LED indicador do nível de carga da bateria.
- Bateria de 5.2Ah, a 100%, permite ao utilizador misturar 3 sacos de 25kg de adesivo de peça. Não recomendado misturar mais de 25kg de uma vez.
- Duplo isolamento do motor.
- Proteção IP20.
- Diâmetro máximo da cabeça da pá de mistura: 120 mm
- Equipado com adaptador FAST-IN, também permite usar varetas de mistura com rosca M14.
- Inclui uma vareta destacável M120 FAST-IN.
- Inclui caixa de transporte e ferramentas para remover o adaptador FAST-IN e para usar pás de mistura M14.

NEW!

3
YEARS
WARRANTY

18V

1
Prepare 2 3 4 5

	REF.			RPM			
RUBIMIX E-9 ENERGY CAS EU	61993	√	18 V	1ª 0-700	5 kg	1	-
RUBIMIX E-9 ENERGY CAS UK	61994						
RUBIMIX E-9 ENERGY CAS USA	61995						
RUBIMIX-E9 ENERGY CAS NO BAT/CHARG.	61996						
BATTERY RUBIMIX E-10 CAS 18V 5AH	85902		18V				

*As imagens deste produto podem ser ligeiramente diferentes da sua versão final.

ACESSÓRIOS		MISTURADOR CIMENTOS FAST-IN 3 HELICES		Misturador cimentos rosca M14 3 Hélices		RUBIMIX-50 N

COMPATIBILIDADE

RUBIMIX E-9 ENERGY CAS	18 V 5.2 Ah
RUBIMIX E-10 ENERGY CAS	18 V 5.2 Ah
ANGLE GRINDER TECH	18 V 5.2 Ah
RUBI LUMEO	18 V 5.2 Ah
QUAKE ENERGY CAS	18 V 2.0 Ah
RUBI TRILLER ENERGY CAS	12 V 4.0 Ah

RUBIMIX-9 POWER MAX

POTENTE MISTURADOR ELÉCTRICO POLIVALENTE, APTO PARA ADESIVOS CIMENTÍCIOS, RESINAS, TINTAS E OUTROS MATERIAIS.

Facilita a mistura homogênea dos materiais evitando a criação de bolhas e/ou grumos.



CATEGORIA: PREMIUM



POTÊNCIA
2100W

W
2100 W

FAST
IN

PROTECTED
DESIGN

CE

EAC





UK
CA

- **Regulador de velocidade eletrónico (rpm) para otimizar a mistura de cada material mediante um regulador de velocidade integrado na lateral interior da pega.**
- **Equipado com caixa redutora de 2 velocidades mecânicas (490/880 rpm).**
- **Conexão de hastas misturadoras com cabeça exclusiva RUBI FAST-IN para troca rápida de haste.**
- **Maior segurança eléctrica graças ao seu duplo isolamento.**
- Fácil instalação e manejo simples e intuitivo.
- Desenho atrativo e funcional.
- Dupla pega com cabo bi-material que proporciona uma maior ergonomia, conforto e estabilidade.
- Chassis em plástico técnico, ligeiro e resistente. Maior fiabilidade e durabilidade.
- Botão de arranque de segurança. Evita o funcionamento involuntário.
- Sistema de arranque suave.
- Inclui vareta misturadora com 3 hélices de Ø140 mm para cimentos e adesivos cimentícios.
- Acesso direto ao alojamento das escovas do motor para uma manutenção rápida e simples.
- Inclui escovas e chaves fixas de 19 e 22mm.
- Disponível versão com mala de transporte (Ref. 26981).
- Compatível com porta brocas e gama de varetas misturadoras RUBI.



3+1
YEARS
WARRANTY

1 Prepare 2 3 4 5

	REF.		W				
RUBIMIX-9 POWER MAX	26980	-	2100 W	230V/50-60Hz	7,5 kg	2	12
RUBIMIX-9 POWER MAX + MALA	26981	√			11,6 kg		

ACESSÓRIOS



MISTURADOR CIMENTOS
FAST-IN 3 HELICES



RUBIMIX-50 N



RUBIMIX-9 SUPERTORQUE

MISTURADOR ELÉCTRICO POLIVALENTE, APTO PARA CIMENTO-COLA, RESINAS, TINTAS E OUTROS MATERIAIS.
Facilita uma mistura homogénea dos materiais evitando a criação de bolhas e/ou grumos.



CATEGORIA: SUPERPRO



POTÊNCIA
1800W

W
1800 W

PROTECTED
DESIGN

CE

EAC





UK
CA

- **Misturador eléctrico com grande binário.**
- **Regulador de velocidade eletrónico.(rpm) para OPTIMIZAR a mistura de cada material.**
- **Equipado com caixa redutora de 2 velocidades mecânicas (450/780 rpm).**
- **Maior SEGURANÇA eléctrica graças ao seu duplo isolamento.**
- Desenho atractivo e funcional.
- Conexão a varetas misturadoras com rosca M14.
- Dupla pega em bi-material que proporciona uma maior ergonomia, conforto e estabilidade.
- Chasi em plástico técnico, ligeiro e resistente.
- Máxima fiabilidade e durabilidade.
- Botão de alimentação de segurança. Evita o funcionamento involuntário.
- Sistema de arranque suave.
- Acesso directo às escovas do motor para uma manutenção rápida e simples.
- Inclui vareta misturadora com 3 hélices de 140 mm para cimento e cimento-cola.
- Possibilidade de colocar um adaptador RUBI FAST-IN para varetas FAST-IN. (Não incluído).
- Inclui escovas e chaves bocas de 19 e 22 mm.
- Disponível versão com mala de transporte (Ref. 26974).
- Compatível com porta brocas e gama de varetas misturadoras sem rosca RUBI.



3+1
YEARS
WARRANTY

1 · 2 · 3 · 4 · 5
Prepare

	REF.		W		RPM			
RUBIMIX-9 SUPERTORQUE	26970	-	1800 W	230V-50/60Hz.	1ª 0-450 / 2ª 0-780	5,1 kg	2	12
RUBIMIX-9 SUPERTORQUE UK	26971	-		110V-50/60Hz.				-
	26972			220V-50/60Hz.				12
RUBIMIX-9 SUPERTORQUE USA + MANDRIL	26973			120V-50/60Hz.				-
RUBIMIX-9 SUPERTORQUE COM MALETA	26974			√				230V-50/60Hz.
RUBIMIX-9 SUPERTORQUE + MANDRIL	26975		-		5,1 kg	-		

ACESSÓRIOS



MISTURADOR
ARGAMASSAS ROSCA M14
3 HÉLICES ZN-ZINCADO



MISTURADOR CIMENTOS
FAST-IN 3 HELICES



RUBIMIX-50 N



RUBIMIX-16 ERGOMAX

INOVAÇÃO E ERGONOMIA

Para cimentos-cola, resinas, tintas e outros materiais.



W
1600 W

FAST-IN

PATENTED

CATEGORIA: SUPERPRO



POTÊNCIA
1600W



REGULÁVEL

CE

EAC

**UK
CA**

- Pega regulável em altura. Ergonomia adaptável a cada utilizador.
- Potente motor de 1600 W para uma maior capacidade de mistura e alta fiabilidade.
- Nova geometria da péga bimatéria. Maior conforto e estabilidade.
- Sistema de ligação rápida FAST-IN. Mudança de vareta sem ferramentas.
- Misturador eléctrico cimentos-cola de grande potência: 1600 W.
- Duplo isolamento.
- Caixa redutora 2 velocidades (1ª 0-580 r.p.m. / 2ª 0-800 r.p.m.).
- Regulador de velocidade electrónico (rpm).
- Ø máximo da vareta misturadora: 160 mm. Vareta misturadora de Ø 140 mm. FAST-IN (5 9/16") incluída.
- Rosca de acoplamento directo para misturadores com M14. Peso: 4,6 kg. Cabo eléctrico: 3 m.

	REF.		W				
RUBIMIX-16 ERGOMAX 230V 50/60HZ	24994		1600 W	230V 50-60Hz	4,6 kg	2	24
RUBIMIX-16 ERGOMAX 110V 50/60HZ	24995	-		110V 50-60Hz			18
RUBIMIX-16 ERGOMAX 220V 50/60HZ UK	24996			230V 50-60Hz			24
RUBIMIX-16 ERGOMAX COM MALETA 230V 50/60HZ	24998	√					24

ACESSÓRIOS



MISTURADOR CIMENTOS
FAST-IN 3 HELICES



RUBIMIX-50 N

RUBIMIX-8 EASY PRO

MISTURADOR ELÉTRICO MULTIMATERIAL, ADEQUADO PARA ADESIVOS CIMENTÍCIOS,
Facilita uma mistura homogênea de materiais, evitando a formação de bolhas e/ou grumos.



CATEGORIA: SUPERPRO



FÁCIL UTILIZAÇÃO



- Motor elétrico de 1400 W.
- Conexão de varetas de mistura através da rosca M14.
- Maior SEGURANÇA elétrica graças ao duplo isolamento.
- Utilização FÁCIL e INTUITIVA. Design ATRAENTE e FUNCIONAL.
- Punho ergonômico bimatéria com aderência melhorada que proporciona maior conforto e estabilidade.
- Chassi em plástico técnico, leve e resistente. Máxima fiabilidade e durabilidade.
- Sistema de segurança com proteção contra arranque acidental.
- Inclui vareta de mistura de tripla hélice vermelha Ø4" 3/4 (Ø120 mm) (vareta completa contínua com rosca M14) para argamassa e adesivos cimentícios.
- Acesso direto às escovas dos motores para uma manutenção rápida e fácil.
- Escovas sobressalentes e teclas de 3/4" & 7/8" (19 & 22 mm) incluídas.
- Compatível com suporte de broca e gama de varetas de mistura RUBI.

	REF.		W		RPM				
RUBIMIX-8 EASY PRO EU	16903	No	1400 W	230V-50/60Hz	0-700 RPM	4.86 kg	5.75 kg	2	32
RUBIMIX-8 EASY PRO UK	16905	-	1400	220V-50-60Hz	1ª 0-700	4.73 kg			24
RUBIMIX-8 EASY PRO USA	16906			120V-50-60Hz					18

ACESSÓRIOS



MISTURADOR
ARGAMASSAS ROSCA M14
3 HÉLICES ZN-ZINCADO



Misturador cimentos
rosca M14 3 Hélices



RUBIMIX-50 N

RUBIMIX-9 N

POLIVALÊNCIA COM MUDANÇA DA CABEÇA.

Para cimentos-cola, resinas, tintas e outros materiais.



W
1200 W

CATEGORIA: SUPERPRO



POTÊNCIA
1200W

VERSÁTIL



- **Dupla empunhadura com cabo bimetal. Maior ergonomia e conforto**
- **Caixa redutora com 2 velocidades e regulador electrónico para otimizar a mistura de cada material.**
- **Vareta de mistura permutável com ligação M14. Maior versatilidade.**
- **Bloqueio de segurança para evitar o funcionamento involuntário.**
- Potência: 1200 W.
- Duplo isolamento.
- Rosca de acoplamento directo para misturadores com acabamento M14.
- Regulador electrónico (1ª:0-620 RPM-2ª 0-810 RPM). Ø máximo do misturador: 140 mm.
- Para misturar até 65L. de cimento (cola, monocapa, etc.). Vareta misturadora Ø 120 mm. (4 3/4") incluída.

	REF.		W		RPM				
RUBIMIX-9 N	25940	-	1200 W	210-240V 50-60 Hz.	1ª 0-650 / 2ª 0-850	5,5 kg	2	24	
RUBIMIX-9 N UK	25942			110-130V 50-60 Hz.					
	25944			210-240V 50-60 Hz.					
RUBIMIX-9 N + PORTABROCAS	24986			110-130V 50-60 Hz.					5,6 kg
RUBIMIX-9 N USA COM MANDIL	24949			210-240V 50-60 Hz.					7,8 kg

ACESSÓRIOS



MISTURADOR
ARGAMASSAS ROSCA M14
3 HÉLICES ZN-ZINCADO



Misturador cimentos
rosca M14 3 Hélices



RUBIMIX-50 N

VARETAS MISTURADORAS FAST-IN

1
 Prepare

FAST
in

CATEGORIA: SUPERPRO

ADAPTADOR FAST-IN ROSCA/FAST-IN

- Adaptador para uso das varetas FAST-IN.
- Possibilita a ligação da rosca M14x2 ao sistema de ligação rápida FAST-IN.
- Adaptável a qualquer misturador com rosca M14x2.

	REF.	
ADAPTADOR FAST-IN	76907	1

FAST
in

CATEGORIA: SUPERPRO
CIMENTO COLA
ADAPTADOR FAST-IN

MISTURADOR CIMENTOS FAST-IN 3 HELICES

- Para misturar argamassas de cimento.
- Cabeça hélice com 3 lâminas para mistura mais eficiente. Aumenta o desempenho em 15% sobre a cabeça com 2 lâminas.
- Reduz o esforço da máquina.
- Gera menos vibração. Mais conforto
- Ligação rápida sem ferramentas FAST-EM
- Compatível com RUBIMIX E-10 ENERGY CAS, RUBIMIX-9 POWER MAX, RUBIMIX-16 ERGOMAX ou mediante adaptador FAST-IN (Ref. 76907) a qualquer misturador com conexão M14x2.

	REF.					
MISTURADOR CIMENTO M-120-FI 3 H	76942	15-25 kg	600 mm	120 mm	2	-
MISTURADOR CIMENTO M-140-FI 3 H	76943	25-40 kg		140 mm		84



VARETAS MISTURADORAS

- ADAPTÁVEIS AOS MISTURADORES RUBI E A OUTRAS MARCAS, PARA MISTURAR UMA GRANDE VARIEDADE DE MATERIAIS.



CATEGORIA: PRO



CIMENTO COLA

NÃO OXIDÁVEL

MISTURADOR ARGAMASSAS ROSCA M14 3 HÉLICES ZN-ZINCADO

- Misturar argamassas cimentícias.
- Vareta de mistura com tratamento galvanizado.
- Cabeça de hélice com 3 pás para maior eficiência de mistura. Aumenta o desempenho em 15% em comparação com a cabeça de 2 lâminas.
- Reduz o esforço na mistura para o misturador elétrico.
- Isso gera menos vibrações. Maior conforto
- Conexão usando rosca M14 x 2.
- Adaptável diretamente ao RUBIMIX-9 N / PLUS e outras marcas.

	REF.				
VARETA MISTURADORA CIMENTO COLA M-120-R 3H ZN	76971	15-25 kg	600 mm	120 mm	6
VARETA MISTURADORA CIMENTO COLA M-120-R 3H LONG ZN	76972	25-40 kg	760 mm		
VARETA MISTURADORA CIMENTO COLA M-140-R 3H ZN	76973	30-60 kg	600 mm	140 mm	2



CATEGORIA: PRO



GESSO

NÃO OXIDÁVEL

MISTURADOR GESSO P-120 ROSCA M14 ZN-ZINCADO

- Para misturar entre 15-25 kg de gesso.
- Ligaç o com rosca M14x2.
- Adapt vel directamente a RUBIMIX-9/9 PLUS e outras marcas.

	REF.				
MISTURADOR GESSO P-120-R ZINCADO	72954	15-30 kg	600 mm	110 mm	2



CATEGORIA: PRO



CIMENTO COLA

USO COM BERBEQUIM

MISTURADOR CIMENTOS 3 HÉLICES

- Para misturar argamassas de cimento.
- Cabeça hélice com 3 lâminas para uma mistura mais eficiente.
- Adapt vel   gama RUBIMIX port til atrav s de porta-brocas (Ref. 71967).

	REF.				
MISTURADOR CIMENTO M-80 3 HÉLICES	76945	10-15 kg	400 mm	80 mm	6
MISTURADOR CIMENTO M-100 3 HÉLICES	76946	15-20 kg	550 mm	100 mm	



CATEGORIA: PRO



CIMENTO COLA

MAIOR RENDIMENTO

MISTURADOR CIMENTOS ROSCA M14 3 HÉLICES

- Para misturar argamassas de cimento.
- Cabeça hélice com 3 lâminas para uma mistura mais eficiente. Aumenta o desempenho em 15% em comparação com a cabeça de 2 lâminas.
- Reduz o esforço de mistura para o misturador elétrico.
- Isso gera menos vibrações. Maior conforto
- Conexão mediante rosca M14 x 2
- Adaptável directamente ao RUBIMIX-9/9 PLUS e outras marcas.

REF.



	REF.				
MISTURADOR CIMENTO COLA M-100-R 3H	76917	15-20 kg	550 mm	100 mm	6
MISTURADOR CIMENTO COLA M-120-R 3H	76918	15-25 kg	600 mm	120 mm	2
MISTURADOR CIMENTO COLA M-140-R 3H	76919	25-40 kg		140 mm	
MISTURADOR CIMENTO COLA M-160-R 3H	76940	30-60 kg		160 mm	



CATEGORIA: PRO



RESINA EPOXI

USO COM BERBEQUIM

MISTURADOR EPOXI E-80 VARETA HEXAGONAL

- Especial para misturar entre 1-2 kg. de resinas epoxi.
- Acabamento hexagonal 8 mm.
- Adaptável a RUBIMIX-9/9 PLUS mediante porta brocas (Ref. 71967).

REF.



	REF.				
MISTURADOR EPOXI E-80	65939	1-5 kg	400 mm	80 mm	6



CATEGORIA: PRO



LÍQUIDOS

USO COM BERBEQUIM

MISTURADOR LÍQUIDOS VARETA HEXAGONAL

- Para misturar líquidos e materiais de baixa densidade.
- Adaptável a RUBIMIX-9/9 PLUS mediante porta brocas (Ref. 71967).

REF.



MISTURADOR LIQUIDOS L-80	65933	5-15 kg	400 mm	80 mm	6	462
MISTURADOR LIQUIDOS L-100	65934	15-25 kg	550 mm	100 mm		



CATEGORIA: PRO

RUBIMIX-50 N

- Duplo protector térmico.
- Velocidade das pás: 60 RPM.
- Cuba de 65 L para misturar até 50 kg de cimento-cola, monocapa, etc.
- Grande rendimento na transmissão.
- Compacto e de fácil transporte.

	REF.	
CUBETA RUBIMIX-50-N	60202	1

CATEGORIA: SUPERPRO

PORTA-BROCAS





















- Porta-brocas adaptável ao toda a gama RUBIMIX para trabalhar com cabeças com acabamento hexagonal inferior a 12 mm.
- Inclui chave porta-brocas-S2 Ref. 71969.

	REF.	
PORTA-BROCAS	71967	1

	DE BAIXO PARA CIMA: O material ascende pelo interior da hélice para descender pelo exterior. Esta acção permite a mistura homogénea de materiais muito viscosos, como cimentos, cimentos-cola, etc.. Menor esforço e maior mobilidade.	M-120-R 3H ZN M-120-R 3H L ZN M-140-R 3H ZN M-80 3H M-100 3H	M-100-R 3H M-120-R 3H M-140-R 3H M-160-R 3H M-120-FI 3H M-140-FI 3H
	EM PARALELO: Mistura realiza-se de forma horizontal, os materiais flúem em ambos os sentidos (acima/abaixo) segundo o movimento da hélice. Para resinas, bicomponentes, materiais muito líquidos, etc.. Redução de borbulhas e de caroços.	E-80 P-120-R	
	DE CIMA PARA BAIXO: O material é sugado para o interior da hélice e ascende pelo exterior. Acção recomendada para a mistura de materiais de baixa viscosidade, como tintas, adesivos em dispersão, fibras, gesso, etc.. Eliminam-se caroços, sem salpicos.	L-80 L-100	
	EM SENTIDO CONTRÁRIO: As duas hélices trabalhando simultaneamente combinam um maior esforço e uma mistura mais intensa. Para materiais viscosos e resistentes como cimentos cola ricos em aditivos. Somente para misturadores com duplo eixo.	M-120 DUPLEX	

VARETAS MISTURADORAS

	REF		 KG	 LB	 RPM	 W	 MM	 INCH	 MM	 INCH	 MM/INCH		
M-120-R 3H ZN	76971		15-25	33.1-55.1	300-500	950	600	23 5/8"	120	4 3/4"		M14 x 2	
M-120-R 3H L ZN	76972		25-40	55.1-88.2		950	760	29 15/16"					
M-140-R 3H ZN	76973		30-60	66.1-132.3	200-400	1200	600	23 5/8"	140	5 9/16"			
M-80 3H	76945		10-15	22-33.1	300-500	500	400	15 3/4"	80	3 3/16"		8	5/16"
M-100 3H	76946		15-20	33.1-44.1		700	550	21 11/16"	100	4"		10	13/32"
M-100 R 3H	76917						15-25	33.1-55.1	950	600	23 5/8"	120	4 3/4"
M-140 R 3H	76919		25-40	55.1-88.2	1200		140	5 9/16"					
M-160 R 3H	76940		30-60	66.1-132.3	1500		160	6 5/16"					
M-120 FI 3H	76942		15-25	33.1-55.1	300-500		950	400	15 3/4"			80	3 3/16"
M-140 FI 3H	76943		25-40	55.1-88.2	200-400	1200	600	23 5/8"	140	5 9/16"			
E-80	65939		1-5	2.2-11	300-500	700	400	15 3/4"	80	3 3/16"		8	5/16"
L-80	65933		5-15	11-33.1	300-600	400	400	15 3/4"	80	3 3/16"		10	13/32"
L-100	65934		15-25	33.1-55.1		500	550	21 11/16"	100	4"			
P-120 R	72954		15-30	33.1-66.1	300-500	950	600	23 5/8"	110	4 5/16"		M14 x 2	



Quantidade a misturar



Velocidade recomendada (RPM)



Potência mínima do berbequim



Longitud total



Ø da base



Forma do cabo



Material a mezclar



Hexagonal



Rosca



Fast-in



Gesso



Tinta / Líquidos



Cimento cola



Resina Epoxi



FERRAMENTAS

PARA A COLOCAÇÃO E TRABALHOS FINAIS EM CERÂMICA

Espátulas, pentes, talochas e betumadeiras

Marcadores, cinzéis e ferramentas auxiliares para aplicação de cerâmica

Malas, turqueses e aplicadores de massa





TABELA DE SELECÇÃO

	 ADESIVO OU CIMENTO-COLA		
≤ 10 X 10 CM ≤ 4" X 4"			3 X 3 MM 1/8" X 1/8"
			4,5 X 4,5 MM 3/16" X 3/16"
DE 10 X 10 ATÉ 20X20 CM DE 4" X 4" ATÉ 8" X 8"			3 X 3 MM 1/8" X 1/8"
			6 X 6 MM 1/4" X 1/4"
DE 10 X 10 ATÉ 20X20 CM DE 4" X 4" ATÉ 8" X 8"			6 X 5 MM 1/4" X 7/32"
			6 X 6 MM 1/4" X 1/4"
DE 20 X 20 ATÉ 30 X 30 CM DE 8" X 8" ATÉ 12" X 12"			8 X 8 MM 3/8" X 3/8"
DE 20 X 20 ATÉ 40 X 40 CM DE 8" X 8" ATÉ 16" X 16"			R10 R13/32"
DE 30 X 30 ATÉ 40 X 40 CM DE 12" X 12" ATÉ 16" X 16"			6 X 10 MM 1/4" X 13/32"
* DE 40 X 40 ATÉ 60 X 60 CM * DE 16" X 16" ATÉ 24" X 24"			10 X 10 MM 13/32" X 13/32"
* DE 60 X 60 ATÉ 80 X 80 CM * DE 24" X 24" ATÉ 32" X 32"			12 X 12 MM 1/2" X 1/2"
* >80 X 80 CM" * >32" X 32"			15 X 15 MM 9/16" X 9/16"
* >60 X 60 CM * > 24" X 24"			20 X 20 MM 13/16" X 13/16"

Condições básicas:

≥80% Cobertura do adesivo (superfícies interiores secas). Camada final com espessura de: 5 mm (3/16").
Camada final com espessura de: 5 mm (3/16").
COLAGEM DUPLA não é necessária.

*A colagem dupla é obrigatória quando a cobertura é necessária ≥95% (para áreas externas ou molhadas) ou maiores de 40 x 40 (16" x 16").
Para compensar o empenamento da peça, 2x** serão adicionados ao tamanho do dente (** = deformação do nivelamento dos ladrilhos).

 ARGAMASSA ADEVISA
 MASSA

GAMA DE ESPÁTULAS E PENTES

		MADEIRA						RUBIFLEX					PLÁSTICO		
													45°		
		●	INOX	●	INOX	●	●	INOX	●	INOX	●	●		●	●
	ESPÁTULA	65950	65960		65988	72915		75950	75970		72919			65951	25900
	AFIADOS		74948												
	3 x 3 mm 1/8 x 1/8"	65989				71923				72906	74936				25901
	4,5 x 4,5 mm 3/16 x 3/16"									74980	74937				25902
	6 x 6 mm 1/4 x 1/4"	65982			65958	71924	75955			72907	74938		75946	65966	25903
	6 x 8 mm 1/4 x 3/8"			66968									66972		
	8 x 8 mm 3/8 x 3/8"	65984			65959	71925	75957			72908	74940		75947	65967	25905
	8 x 10 mm 3/8 x 13/32"			66969									66973		
	10 x 10 mm 13/32 x 13/32"	65985			65983	71926	75958			72909	74941		75948	65968	25906
	10 x 12 mm 13/12 x 1/2"			66970									66974		
	12 x 12 mm 1/2 x 1/2"	74947			73973		75959			74982	74942		75923		25907
	15 x 15 mm 9/16 x 9/16"										76947				
20 x 20 mm 13/16 x 13/16"				75962											
	R10								72910			75924			
	YW								77923						



CABO FECHADO



CABO FECHADO
48 cm / 19"



CABO ABERTO



ESPÁTULA



ESPÁTULA



CANTOS AFIADOS



QUADRADO



TRIANGULAR



REDONDO



YW

● STEEL

● INOX

● WEBER

ESPÁTULAS E PENTES

1
Prepare

CATEGORIA: PREMIUM

PUNHO FECHADO



MADEIRA

NEW!



PENTE DE PUNHO FECHADO DE MADEIRA TECH-FLEX

- Punho fechado de madeira para maior ergonomia.
- A placa curva e dentada é feita de borracha para leveza e segurança, pois não corta como películas metálicas.
- A forma curva da placa é projetada com conforto porque reduz o esforço do operador e reduz a perda de adesivos durante a aplicação.

	REF.			
PENTE DE PUNHO FECHADO DE MADEIRA TECH-FLEX (6X8)	66968	6 mm	8 mm	-
PENTE DE PUNHO FECHADO DE MADEIRA TECH-FLEX (8X10)	66969	8 mm	10 mm	
PENTE DE PUNHO FECHADO DE MADEIRA TECH-FLEX (10X12)	66970	10 mm	12 mm	

CATEGORIA: PREMIUM

PUNHO ABERTO

RUBIFLEX

NEW!



PENTE COM PUNHO ABERTO RUBIFLEX TECH-FLEX

- RUBIFLEX com pega aberta para ergonomia.
- A espátula pode ser deixada apoiada na borda do balde.
- A placa curva e dentada é feita de borracha para leveza e segurança, pois não corta como películas metálicas.
- A forma curva da placa é projetada com conforto porque reduz o esforço do operador e reduz a perda de adesivos durante a aplicação.

	REF.			
PENTE DE PUNHO FECHADO RUBIFLEX TECH-FLEX (6X8)	66972	6 mm	8 mm	1
PENTE DE PUNHO FECHADO RUBIFLEX TECH-FLEX (8X10)	66973	8 mm	10 mm	
PENTE DE PUNHO FECHADO RUBIFLEX TECH-FLEX (10X12)	66974	10 mm	12 mm	

▲ CATEGORIA: SUPERPRO





PUNHO FECHADO

MADEIRA



ESPÁTULAS E PENTES COM CABO MADEIRA FECHADO

- Lâmina de aço especial de alta resistência ao desgaste com protecção contra a corrosão mediante verniz incolor (AÇO).
- Lâmina de aço inoxidável especial de alta resistência ao desgaste (INOX).

	REF.					
ESPÁTULA AÇO 30 CM.	65950					624
ESPÁTULA INOX 30 CM.	65960	- mm	- mm			480
ESPÁTULA 30 CM. INOX CANTOS AFIADOS	74948					-
PENTE 28 CM. 3X3 MM.	65989	3 mm	3 mm	- mm	6	624
PENTE 28 CM. 6X6 MM.	65982	6 mm	6 mm			
PENTE 28 CM. 8X8 MM.	65984	8 mm	8 mm			
PENTE 28 CM. 10X10 MM.	65985	10 mm	10 mm			
PENTE 28 CM. 12X12 MM.	74947	12 mm	12 mm			
						-





▲ CATEGORIA: PRO

MADEIRA



ESPÁTULAS E PENTES COM CABO DE MADEIRA

- Lâmina de 18 cm de largura, de aço especial de alta resistência ao desgaste.

	REF.				
ESPÁTULA-PENTE 18 CM. 3X3 MM.	71923	3 mm	3 mm	12	3456
ESPÁTULA-PENTE 18 CM. 6X6 MM.	71924	6 mm	6 mm		
ESPÁTULA-PENTE 18 CM. 8X8 MM.	71925	8 mm	8 mm		
ESPÁTULA-PENTE 18 CM. 10X10 MM.	71926	10 mm	10 mm		

▲ CATEGORIA: SUPERPRO

PUNHO FECHADO

MADEIRA

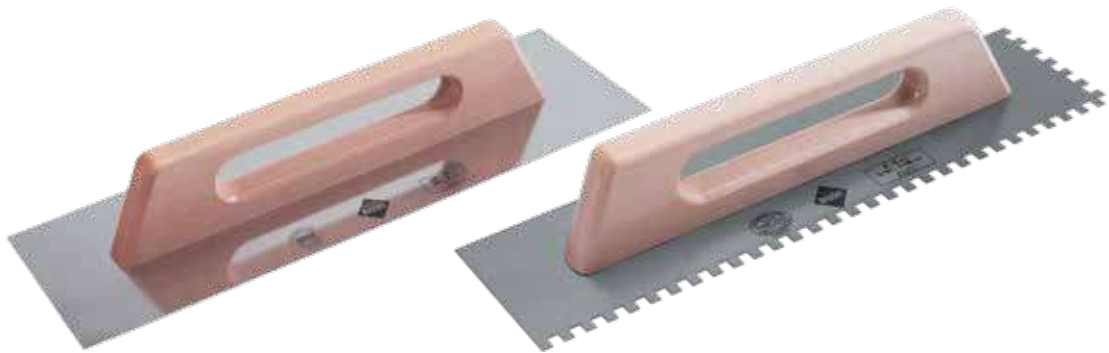

ESPÁTULAS E PENTES 48 CM CABO MADEIRA FECHADO

- Lâmina de aço especial de alta resistência ao desgaste (AÇO). Protecção contra à corrosão mediante verniz incolor.
- Lâmina de aço inox de alta resistência ao desgaste (INOX).
- Perfeita planura em toda a lâmina.
- Dentado de 20x20 mm. concebido para o doseamento do cimento cola em pisos irregulares. Facilita uma maior camada de cola.

	REF.					
ESPÁTULA AÇO 48 CM.	65988	- mm	- mm	- mm	6	360
ESPÁTULA INOX 48 CM.	72915					
PENTE 48 CM. 6X6	65958	6 mm	6 mm			
PENTE 48CM. 8X8	65959	8 mm	8 mm			
PENTE 48 CM. 10X10 MM.	65983	10 mm	10 mm			
PENTE 48 CM. 12X12 MM.	73973	12 mm	12 mm			
PENTE AÇO 48 CM. 20X20 MM.	75962	20 mm	20 mm			

▲ CATEGORIA: SUPERPRO



ESPÁTULAS PARA NIVELAMENTO

- Espátulas para nivelamento cabo de madeira.
- Lâmina de aço especial de alta resistência ao desgaste.
- ESPÁTULAS 40 x 11 cm.

	REF.		
ESPÁTULA AÇO P. GOTICA	60997	2	288

◆ CATEGORIA: SUPERPRO

PUNHO FECHADO

RUBIFLEX



ESPÁTULAS E PENTES COM CABO RUBIFLEX FECHADO

- Lâmina de aço especial de alta resistência ao desgaste com protecção contra a corrosão mediante verniz incolor (AÇO).
- Lâmina de aço inoxidável especial de alta resistência ao desgaste (INOX).
- Cabo ergonómico RUBIFLEX com duas texturas.
- Perfeito nível da lâmina.

	REF.					
ESPÁTULA AÇO 30 CM.	75950	- mm	- mm	- mm	6	-
ESPÁTULA INOX 30 CM.	75970	- mm	- mm			-
PENTE AÇO 28 CM. 6X6 MM.	75955	6 mm	6 mm			624
PENTE AÇO 28 CM. 8X8 MM.	75957	8 mm	8 mm			264
PENTE AÇO 28 CM. 10X10 MM.	75958	10 mm	10 mm			
PENTE AÇO 28 CM. 12X12 MM.	75959	12 mm	12 mm			

◆ CATEGORIA: SUPERPRO

PUNHO ABERTO

RUBIFLEX



PENTES 45° COM CABO RUBIFLEX ABERTO

- Dentado inclinado 45° para maior comodidade e menor esforço do utilizador.
- Melhora a aderência do cimento cola á superfície de trabalho.
- Aço especial de carbono, de grande resistência ao desgaste.
- Alma de alumínio de grande leveza e resistência.
- Fixação entre alma e lâmina de grande rigidez.
- Cabo ergonómico RUBIFLEX com texturas..
- Protecção contra à corrosão mediante verniz incolor.
- Perfeita planura em toda a lâmina.

	REF.					
PENTE AÇO 28 CM (6X6) CRA 45°	75946	6 mm	6 mm	- mm	6	480
PENTE AÇO 28 CM (8X8) CRA 45°	75947	8 mm	8 mm			
PENTE AÇO 28 CM (10X10) CRA 45°	75948	10 mm	10 mm			
PENTE AÇO 28 CM (12X12) CRA 45°	75923	12 mm	12 mm			
PENTE AÇO 28 CM (R10) CRA 45°	75924	- mm	- mm	10 mm		



▲ CATEGORIA: SUPERPRO
PUNHO ABERTO
RUBIFLEX

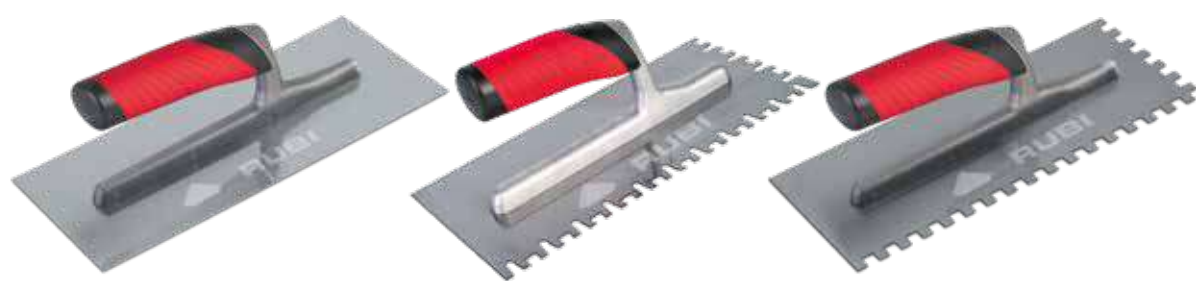

ESPÁTULAS E PENTES COM CABO RUBIFLEX ABERTO

- Alma de alumínio de grande leveza e resistência.
- Fixação entre alma e lâmina de grande rigidez.
- Lâmina de aço especial de alta resistência ao desgaste com protecção contra a corrosão mediante verniz incolor (AÇO).
- Lâmina de aço inoxidável especial de alta resistência ao desgaste (INOX).
- Cabo ergonómico RUBIFLEX com duas texturas.
- Perfeito nível em toda a lâmina.
- Alma de alumínio de grande leveza e resistência. Fixação entre a alma e a lâmina de grande rigidez. Lâmina de aço especial de alta resistência ao desgaste com protecção contra a corrosão por meio de verniz incolor (Aço). Lâmina de aço inoxidável de alta resistência ao desgaste (INOX). Cabo ergonómico RUBIFLEX com duas texturas. Perfeita plenitude da lâmina. Espátula dentada YW (Ref. 77923) diferencial e formato dentado singular (não retangular) para conseguir uma humidificação óptima (perto dos 100%) da peça com o adesivo. Especialmente criada para peças em que a humidificação é fundamental (peças grandes), funcionando muito bem com o grande formato e tipo SLAB.

	REF.					
ESPÁTULA INOX 28 CM.	72919	- mm	- mm	- mm	6	270
PENTE 28 CM. 3X3 MM.	72906	3 mm	3 mm			
PENTE INOX 28 CM. 3X3 MM.	74936					
PENTE 28 CM. 4,5X4,5 MM.	74980	4,5 mm	4,5 mm			
PENTE INOX 28 CM. 4,5X4,5 MM.	74937					
PENTE 28 CM. 6X6 MM.	72907	6 mm	6 mm			
PENTE INOX 28 CM. 6X6 MM.	74938					
PENTE 28 CM. 8X8 MM.	72908	8 mm	8 mm			
PENTE INOX 28 CM. 8X8 MM.	74940					
PENTE 28 CM. 10X10 MM.	72909	10 mm	10 mm			
PENTE INOX 28 CM. 10X10 MM.	74941					
PENTE 28 CM. 12X12 MM.	74982	12 mm	12 mm			
PENTE INOX 28 CM. 12X12 MM.	74942					
PENTE INOX 28 CM. 15X15 MM.	76947	15 mm	15 mm			
PENTE 28 CM. R-10 MM.	72910	- mm	- mm			
PENTE AÇO 28 CM. YW CRA	77923	6 / 12 mm	8 / 7 mm	- mm		

▲ CATEGORIA: PRO





PUNHO FECHADO

PLÁSTICO



ESPÁTULAS E PENTES COM CABO PLÁSTICO FECHADO

• Lâmina de aço especial de alta resistência ao desgaste com protecção contra a corrosão mediante verniz incolor.

	REF.					
ESPÁTULA AÇO 30 CM.	65951	- mm	- mm	- mm	6	624
PENTE 28 CM. 6X6 MM.	65966	6 mm	6 mm			480
PENTE 28 CM. 8X8 MM.	65967	8 mm	8 mm			
PENTE 28 CM. 10X10 MM.	65968	10 mm	10 mm			

▲ CATEGORIA: PRO

PUNHO ABERTO

PLÁSTICO

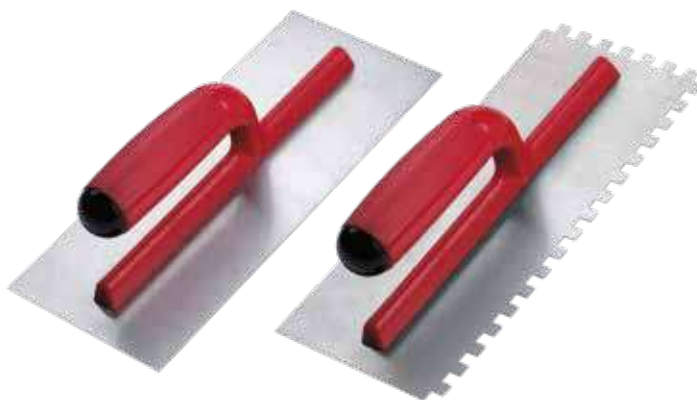

ESPÁTULAS E PENTES CABO PLÁSTICO ABERTO BICOLOR

- Espátula de aço especial de alta resistência ao desgaste.
- Espátula com lamina de 28x12 cm.
- Pentes com lamina de 28x12 cm.





	REF.					
ESPÁTULA AÇO 28 CM CPA	25900	- mm	- mm	- mm	6	720
PENTE AÇO 28 CM (3X3) CPA	25901	3 mm	3 mm			
PENTE AÇO 28 CM (4,5X4,5) CPA	25902	4,5 mm	4,5 mm			
PENTE AÇO 28 CM (6X6) CPA	25903	6 mm	6 mm			
PENTE AÇO 28 CM (8X8) CPA	25905	8 mm	8 mm			
PENTE AÇO 28 CM (10X10) CPA	25906	10 mm	10 mm			
PENTE AÇO 28 CM (12X12) CPA	25907	12 mm	12 mm			

TABLA LLANAS E PALETAS



- 1 Alma de alumínio de grande leveza e resistência.
- 2 Fixação entre alma e lâmina de grande rigidez.
- 3 Lâmina de aço de alta resistência à abrasão.
- 4 Cabo ergonómico RUBIFLEX com texturas.
- 5 Protecção contra à corrosão mediante verniz incolor.
- 6 Lâmina.

- 1 Taco especial de nylon branco para batimentos sem manchar.
- 2 Cabo em madeira de faixa envernizado.
- 3 Virola niquelada.
- 4 Fixação perfeita entre cabo e espiga.
- 5 Processo de fusão a temperatura de forja. Garantia total de duração ilimitada contra roturas.
- 6 Perfeita planura em toda a lâmina.
- 7 Protecção da lâmina contra corrosão.
- 8 Fibras orientadas longitudinalmente durante o laminado.
 - Tratamento térmico específico em:
 - Lâmina para melhorar a flexibilidade e desgaste.
 - Espiga para melhorar a dureza e rigidez.
- 9 Grande leveza, conservando as suas qualidades de resistência.
- 10 Total regularidade de todas os fabricos.
- 11 Perfeita adaptação de formas, tamanhos e características específicas às exigências de cada mercado.

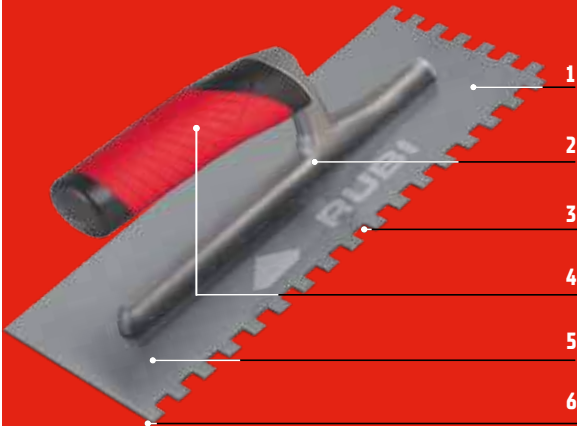
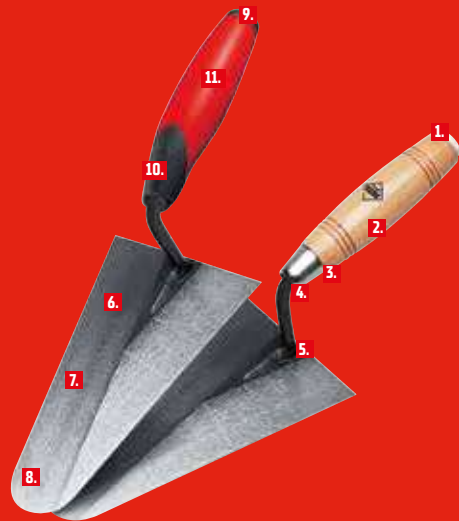

COMPRIMENTO DA PALETA POR COR

	S	M	L	XL
	50-99 mm 1 1/8"-3 1/8"	100-129 mm 3 15/16"-5 1/16"	130-169 mm 5 1/8"-6 5/8"	170-200 mm 6 1/16"-7 7/8"

COLHERES DE PEDREIRO

• **FORMATOS, TAMANHOS E CARACTERÍSTICAS ESPECÍFICAS PARA CADA MERCADO.**



◆ CATEGORIA:
SUPERPRO



PFP01

• Cabo ergonómico RUBIFLEX

		REF.				
PFP01-120	■	75012	120 mm	73 mm	0,150 kg	6
PFP01-140	■	75014	140 mm	75 mm	0,158 kg	

◆ CATEGORIA:
SUPERPRO



PFP05

• Cabo ergonómico RUBIFLEX.

		REF.				
PFP05-180	■	75418	180 mm	105 mm	0,285 kg	6
PFP05-200	■	75420	200 mm	110 mm	0,319 kg	

◆ CATEGORIA:
SUPERPRO



PFM06

• Cabo em madeira de faixa envernizado.

		REF.				
PFM06-200	■	35520	200 mm	137 mm	0,360 kg	6

◆ CATEGORIA:
SUPERPRO



PFP10

• Cabo ergonómico RUBIFLEX.

		REF.				
PFP10-130	■	75913	130 mm	70 mm	0,126 kg	6

◆ CATEGORIA:
SUPERPRO



PFP19

• Cabo ergonómico RUBIFLEX.

		REF.				
PFP19-80	■	76808	109 mm	80 mm	0,152 kg	6
PFP19-90	■	76809	128 mm	90 mm	0,168 kg	

CATEGORIA:
SUPERPRO



PFM22

• Cabo de madeira de faixa envernizado.

		REF.				
PFM22-165		37116	168 mm	119 mm	0,359 kg	6
PFM22-180		37118	184 mm	124 mm	0,370 kg	

CATEGORIA:
SUPERPRO



PFP22

• Cabo ergonómico RUBIFLEX.

		REF.				
PFP22-165		77116	168 mm	119 mm	0,366 kg	6
PFP22-180		77118	184 mm	124 mm	0,445 kg	

CATEGORIA:
SUPERPRO



PFM23

• Cabo de madeira de faixa envernizada.

		REF.				
PFM23-180A		37258	183 mm	117 mm	0,354 kg	6

CATEGORIA:
SUPERPRO



PFP23

• Cabo ergonómico RUBIFLEX.

		REF.				
PFP23-180A		77258	183 mm	117 mm	0,361 kg	6
PFP23-185B		77268	181 mm	131 mm	0,390 kg	

CATEGORIA:
SUPERPRO



PFM24

• Cabo de madeira de faixa envernizada.

		REF.				
PFM24-140		37314	140 mm	82 mm	0,146 kg	6
PFM24-160		37316	160 mm	92 mm	0,152 kg	
PFM24-180		37318	180 mm	103 mm	0,256 kg	

CATEGORIA:
SÚPERPRO



PFP24

• Cabo ergonómico RUBIFLEX.

		REF.				
PFP24-140		77314	140 mm	82 mm	0,154 kg	6
PFP24-160		77316	160 mm	92 mm	0,153 kg	
PFP24-180		77318	180 mm	103 mm	0,263 kg	
PFP24-200		77320	200 mm	110 mm	0,275 kg	

CATEGORIA:
SÚPERPRO



PFP25

• Cabo ergonómico RUBIFLEX.

		REF.				
PFP25-180		77418	180 mm	110 mm	0,303 kg	6

CATEGORIA:
SÚPERPRO



PFM26

• Cabo de madeira de faixa envernizado.

		REF.				
PFM26-200		37520	200 mm	132 mm	0,370 kg	6

CATEGORIA:
SÚPERPRO



PFP33

• Cabo ergonómico RUBIFLEX.

		REF.				
PFP33-170X50		79050	170 mm	50 mm	0,154 kg	6

CATEGORIA:
SÚPERPRO



PFM55

• Cabo de madeira de faixa envernizado.

		REF.				
PFM55-165		38416	165 mm	114 mm	0,280 kg	6

TALOCHAS.

• TALOCHAS PARA O REBOCO.



CATEGORIA:
SUPERPRO



TALOCHAS POLIETILENO RETICULADO

- Para o acabamento final do rejuntamento da cerâmica.
- Máxima agilidade e resistência ao desgaste.
- Baixa absorção de água. Garante estabilidade dimensional.



	REF.	
TALOCHA PONTA 22,5X12 CM	83998	10
TALOCHA RECTANGULAR 22,5X12 CM	83999	

CATEGORIA:
PRO



TALOCHAS POREX

- Para o reboco de paredes.
- A sua densidade e dureza permitem um alisamento homogéneo.



	REF.		
TALOCHA PONTA 24X12 CM	83993	10	240
TALOCHA RECTANGULAR 24X14 CM	83992		

CATEGORIA:
PRO



TALOCHAS CABO PLÁSTICO RUGOSA

- Base reforçada com elevada resistência à abrasão e de grande duração.
- Planimetria de grande exactidão.

	REF.		
TALOCHA PONTA 27X14 CM	71941	10	360
TALOCHA RECTANGULAR 27X18 CM	71943		240
TALOCHA RECTANGULAR 34X23 CM	71944		180



ESPÁTULAS DE BORRACHA PARA JUNTAS

- ESPÁTULAS PARA O REJUNTAMENTO DE CERÂMICA COM CABOS ERGONÓMICOS EM MADEIRA E PLÁSTICO.
- DISPONÍVEIS EM DIFERENTES DUREZAS DE BORRACHA PARA OBTENÇÃO DE UM MELHOR ACABAMENTO, DE ACORDO COM A LARGURA DA JUNTA.

4
Grout

CATEGORIA:
SUPERPRO



ESPÁTULA BORRACHA SUPERPRO MADEIRA

- Para o rejuntamento de cerâmica, com cabo ergonómico em madeira.
- Disponível em diferentes durezas de borracha para obter um melhor acabamento, segundo a largura da junta.
- Espátula de borracha para juntas.
- Espátula de borracha maciça.
- Espátula de borracha Termoflex.

	REF.		
ESPÁTULA BORRACHA PARA JUNTAS SUPERPRO	65970	6	540
ESPÁTULA DE BORRACHA TERMOFLEX SUPERPRO	65976		
ESPÁTULA DE BORRACHA MACIÇA SUPERPRO	65975		

CATEGORIA:
SUPERPRO



ESPÁTULAS BORRACHA SUPERPRO PLÁSTICO

- Para o rejuntamento de cerâmica, com cabo ergonómico em plástico.
- Disponível em diferentes durezas de borracha para obter um melhor acabamento, segundo a largura da junta.
- Espátula de borracha para juntas.
- Espátula de borracha maciça.
- Espátula de borracha Termoflex.

	REF.		
ESPÁTULA DE BORRACHA PARA JUNTAS SUPERPRO	65971	6	540
ESPÁTULA DE BORRACHA TERMOFLEX SUPERPRO	65973		
ESPÁTULA DE BORRACHA MACIÇA SUPERPRO	65972		

CATEGORIA:
PRO



ESPÁTULA BORRACHA JUNTAS

- Para betumar ladrilho de cerâmica.
- Borracha expandida preta.
- Espátula de borracha PRO (Ref.10607); com lâmina de borracha branca resistente à abrasão.
- Lâmina de borracha à abrasão(Ref.84924). Substituível com sobressalentes ref. 84925.

	REF.		
ESPÁTULA DE BORRACHA PRO 22,5X10X1,5 CM COM LÂMINA.	10607	6	384
ESPÁTULA BORRACHA PRO 24X12X1 CM	24968	10	
ESPÁTULA BORRACHA PRO 28X14X1 CM	24969		-

CATEGORIA:
PRO



ESPÁTULA DE BORRACHA SUBSTITUÍVEL PRO

- Lâmina de borracha à abrasão(Ref.84924). Substituível com sobressalentes ref. 84925.

	REF.	
ESPÁTULA DE BORRACHA SUBSTITUÍVEL PRO	84924	6
ESPÁTULA DE BORRACHA DE SUBSTITUIÇÃO PRO	84925	15

ESPÁTULAS E TALOCHAS PARA GESSO

- ESPÁTULAS E TALOCHAS PARA A CORRECTA APLICAÇÃO E ALISAMENTO DE GESSO.

1
Prepare

CATEGORIA:
PRO



ESPÁTULAS PARA GESSO

- Base em polietileno flexível e antiaderente.

	REF.	
ESPÁTULA FLEXIVEL CABO PLÁSTICO 30X40 CM.	71904	6

CATEGORIA:
SUPERPRO



ESPÁTULAS FLEXIVEIS PARA GESSO.

- Para o acabamento fino em trabalhos de gesso e microcimento.
- Ideal para trabalhos verticais e em altura.
- Lâmina de polipropileno (PP) de 1,2 mm de espessura.

	REF.	
ESPÁTULA GESSO FINA CABO PLÁSTICO	72824	6

ESPÁTULAS

- GRANDE VARIEDADE DE ESPÁTULAS PARA MÚLTIPLOS USOS.

4
Grout

CATEGORIA:
PRO



ESPÁTULA LADRILHADOR MADEIRA

- Para enchimento de juntas.

	REF.	
ESPÁTULA LADRILHADOR 35 CM.	65935	1
ESPÁTULA LADRILHADOR 18 CM.	65954	

CATEGORIA:
SUPERPRO



ESPÁTULA LADRILHADOR

- Espátulas reforçadas para trabalhos profissionais. Bandas substituíveis, utilizáveis dos dois lados.
- Com cabo de alumínio e punho incluídos.

	REF.	
ESPÁTULA LADRILHADOR 60 CM.	70905	1

CATEGORIA:
PRO

ESPÁTULAS USO GERAL

• Adaptavel CABO MADEIRA (Ref. 65450). Não incluído.



REF.



	REF.	
ESPÁTULA 44 CM	65919	1
ESPÁTULA 60 CM	70902	

CATEGORIA:
SÚPERPRO

CABO DE ALUMINIO

• Adaptavel para Espátula Ladrilhador 50, 60 e 75 cm.



REF.



	REF.	
CABO DE ALUMINIO	70904	1

CATEGORIA:
PRO

CABO DE MADEIRA

• Cabo para espátulas de uso geral de 44 cm (ref.65919) e 60 cm (ref. 70902)



REF.



	REF.	
CABO DE MADEIRA	65450	1

CATEGORIA:
SÚPERPRO

ESPÁTULAS PINTOR INOX CABO RUBIFLEX

• Lâmina de aço inoxidável e cabo ergonómico RUBIFLEX.



REF.



	REF.	
ESPÁTULA INOX 40 MM	73909	10
ESPÁTULA INOX 63 MM	73914	
ESPÁTULA INOX 75 MM	73911	
ESPÁTULA INOX 100 MM	73912	
ESPÁTULA INOX 150 MM	73913	

RASCADORES

• RASCADORES DE CIMENTO. CIMENTO MONOCAPA, GESSO E JUNTAS.



CATEGORIA:
SUPERPRO



RASCADOR CIMENTO MONOCAPA 150X72 MM

- Rascador cimento monocapa com cabo de madeira.
- Medidas da base 150x72 mm.

	REF.	
RASCADOR CIMENTO MONOCAPA 150X72 MM	65963	6

CATEGORIA:
SUPERPRO

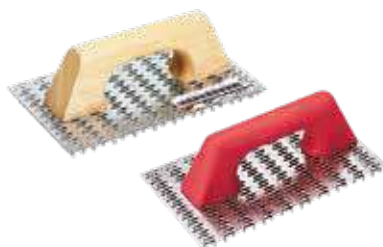

RASCADOR CIMENTO MONOCAPA-250X144MM.

- Rascador cimento monocapa com dois tipos de cabo: Madeira e plástico.
- Medidas da base 250x144 mm.

	REF.		
RASCADOR CABO MADEIRA 250X144 MM	72960	6	480
SUBSTITUIÇÃO RASCADOR 250X144 MM	65957	18	-
RASCADOR CABO PLÁSTICO 250X144 MM	65962	6	480

CATEGORIA:
SUPERPRO



RASCADOR ALUMÍNIO PARA GESSO.

- Rascador fabricado integralmente em alumínio, com 8 lamina.
- Dimensões: 455 x 86 mm.

	REF.		
RASCADOR ALUMÍNIO PARA GESSO	72961	0,9 kg	1

CATEGORIA:
PRO



RASCADOR PARA JUNTAS.

- Cabo ergonómico com duas plaquetas em Carburo de Tungsteno electrodepositada de grande resistência à abrasão.
- Utilizável com 1, 2 ou 3 plaquetas segundo a largura da junta.
- Embalagem em blister.

	REF.		
RASCADOR PARA JUNTAS	65907	5	600
SUBSTITUIÇÃO RASCADOR PARA JUNTAS	71974	10	4600

RUBISCRAPER-250

RASCADOR ELÉCTRICO DE JUNTAS

Para a perfeita eliminação de todo o tipo de juntas



CATEGORIA: SUPERPRO

FÁCIL UTILIZAÇÃO

IDEAL PARA PEQUENAS REMODELAÇÕES

ACABAMENTO BOM



W
250 W

PATENTED

CE

- **Desenho ergonómico com acabamento bi-material, para um maior conforto e melhor estabilidade**
- **Ligeiro e resistente. Máxima fiabilidade.**
- **Lâminas com pastilhas de carburo tungsténio afiáveis para um maior rendimento. Modelo patenteado.**
- **Sistema de bloqueio/desbloqueio rápido para uma fácil montagem das lâminas.**
- Ideal para trabalhos de reparo (substituição de ladrilhos quebrados) e reabilitação.
- Equipado com 3 velocidades:
 - Cadência: V1: 6500 i.p.m.
 - V2: 8000 i.p.m.
 - V3: 9500 i.p.m.
- Potência: 250 W.
- Comprimento do curso: 2 mm.
- Isolamento duplo.
- Lâminas de junta de 1,5 mm (ref. 66810, use apenas com velocidade 1) e 3 mm (ref. 66812) incluídas.
- Também inclui 2 lâminas de aço, para a remoção de resíduos de adesivo na parte traseira ou traseira do ladrilho.
- Com mala de transporte.
- Lâminas intercambiáveis para juntas de 1,5, 2, 3 e 4 mm.



	REF.		W	
RUBISCRAPER-250	66940	230V-50Hz	250 W	1
RUBISCRAPER-250 UK	66941			
RUBISCRAPER-250 USA	66942	120V-60Hz		

ACESSÓRIOS



Lâminas RUBISCRAPER



CATEGORIA:
SÚPERPRO



PATENTED

LÂMINAS RUBISCRAPER

- Lâminas afiadas e de fácil permuta, disponíveis para juntas de 1,5 mm (uso com velocidade 1), 2 mm, 3 mm e 4 mm.

	REF.	
LÂMINAS PARA JUNTAS DE 1,5 MM	66810	1
LÂMINAS 2 MM	66811	
LÂMINAS 3 MM	66812	
LÂMINAS 4 MM	66813	

MARCADORES E CONJUNTOS DE FORMATOS

- AMPLA GAMA DE MARCADORES, SUPORTES E CONJUNTO DE FORMATOS PARA A COLOCAÇÃO DE CERÂMICA.

3
Set

CATEGORIA:
SÚPERPRO



SUPORTES DE RÉGUA

- Para um fácil ajuste e nivelamento de régua para colocação de cerâmica de revestimento.
- Por caixa de 2 unidades.

	REF.		
JOGO DE SUPORTES RÉGUA 30 CM	60991	1	207
JOGO DE SUPORTES RÉGUA 50 CM	60998		

CATEGORIA:
SÚPERPRO



CRAVOS PARA APOIO DE RÉGUA

- Permitem a fixação firme de régua em paredes, permitindo uma comoda colocação da cerâmica.

	REF.	
CRAVO CIRCULAR 250 MM	72941	6

CATEGORIA:
SÚPERPRO



CONJUNTO DE FORMATOS.

- Copia o formato de zonas difíceis de marcar e transporta para a cerâmica para posterior corte.

	REF.	
CONJUNTO DE FORMATOS	70925	10

CATEGORIA:
SUPERPRO



MARCADORES DE BURACOS.

- Copia e transporta a posição dos buracos para tubagens e caixas eléctricas, desde a parede à cerâmica para posterior corte ou furação.
- Comprimento máximo: 65 cm.

	REF.	
MARCADOR DE BURACOS XL	72953	6

CATEGORIA:
SUPERPRO



MARCADOR DE LINHAS MASTER.

- Sistema ideal para o traçado rápido de linhas rectas entre dois pontos da parede ou do piso.
- Carcaça de alumínio.
- Fornecido com embalagem de pó traçador de 120 gr.
- Comprimento do cordão: 30 m

	REF.	
MARCADOR LINHAS MASTER	70928	6

CATEGORIA:
SUPERPRO



MARCADOR DE LINHAS MASTER-N.

- Sistema ideal para o traçado rápido de linhas rectas entre dois pontos da parede ou do piso.
- Fabricado em plástico bimaterial (RUBIFLEX) resistente aos impactos.
- Sistema de recolha rápida do cordão marcador.
- Incorpora nível auxiliar para nivelamento do cordão antes da marcação.
- Fornecido em embalagem de pó traçador de 120 gr.
- Comprimento do cordão: 30 m.

	REF.	
MARCADOR LINHAS MASTER N	75925	6

CATEGORIA:
SUPERPRO



MARCADOR DE LINHAS.

- Sistema ideal para o traçado rápido de linhas rectas entre dois pontos da parede ou do piso.
- Fornecido em embalagem de pó traçador de 50 gr.
- Comprimento do cordão: 15 m.

	REF.	
MARCADOR DE LINHAS	70926	6

CATEGORIA:
SUPERPRO



PÓ AZUL DE ALTA QUALIDADE PARA MARCADOR DE LINHAS.

- Pó azul para abastecer o marcador de linhas.

	REF.	
PÓ AZUL PARA MARCADOR DE LINHAS 1 KG.	70929	6



CATEGORIA:
SÚPERPRO



LÁPIS CONSTRUÇÃO.

- Especial para escrever sobre superfícies húmidas e esmaltadas tais como: cerâmica, mármore, granito, etc.
- Jogo de 2 lápis de construção, embalado em blister.

	REF.		
LÁPIS CONSTRUÇÃO	65942	50	450

CATEGORIA:
SÚPERPRO



BOBINE DE CORDÃO.

- Corda de poliéster de alta resistência.

	REF.	
BOBINE CORDA Ø1,7MM 50M	80933	12

MAÇOS E APLANADORES

- MAÇOS E APLANADORES PARA ASSEGURAR UM BOM ASSENTAMENTO E NIVELAMENTO DAS PEÇAS CERÂMICAS DURANTE A COLOCAÇÃO.



CATEGORIA:
SÚPERPRO



MAÇO DE BORRACHA BASES PLANAS

- Para assegurar o correcto assentamento e posição da peça.

	REF.		
MAÇO DE BORRACHA PRETA 250 GR.	65904	6	336
MAÇO DE BORRACHA PRETA 500 GR	65905		
MAÇO DE BORRACHA PRETA 750 GR	65908		252

CATEGORIA:
SÚPERPRO



MAÇO DE BORRACHA BASE PLANA/ESFÉRICA

- Maço de borracha com uma face plana e a outra esférica.
- A face esférica permite bater a cerâmica em qualquer ângulo.

	REF.		
MAÇO DE BORRACHA BRANCA 250 GR	66905	6	336
MAÇO DE BORRACHA BRANCA 500 GR	66906		
MAÇO DE BORRACHA BRANCA 750 GR	66907		252

CATEGORIA:
SÚPERPRO



MAÇO DE BORRACHA PRETA MACIA

- Um maço mais macio para proteger as peças cerâmicas.

	REF.	
MAÇO DE BORRACHA MACIA PRETA 500 GR.	88555	1
MAÇO DE BORRACHA MACIA PRETA 750 GR.	88553	

VENTOSAS

• VENTOSAS PARA FACILITAR O MANUSEAMENTO DA CERÂMICA DE GRANDE FORMATO E OUTROS MATERIAIS LISOS.

3
Set

CATEGORIA:
PRO



VENTOSA.

- Resistência até 40 kg.

	REF.	
VENTOSA	65900	1

CATEGORIA:
PRO



VENTOSA DUPLA.

- Corpo de alumínio de grande resistência e cabo ergonómico para maior comodidade.
- Capacidade de carga máxima: 80 kg.

	REF.	
VENTOSA DUPLA	66900	1

CATEGORIA:
PRO



VENTOSA TRIPLA

- Corpo de alumínio de grande resistência e cabo ergonómico para maior comodidade.
- Capacidade de carga máxima: 100 kg.

	REF.		
VENTOSA TRIPLA	66904	1	80



CATEGORIA:
SUPERPRO

RUGOSA



VENTOSA SUPERFÍCIES RUGOSAS RM

- Ventosa para a manipulação de azulejos com superfícies rugosas e / ou ligeiramente estruturadas.
- Corpo de policarbonato injetado. Muito leve
- Reforço metálico em base de alavanca para maior resistência à tração.
- Alça de polipropileno ergonómica, para um manuseamento mais rápido e seguro.
- Borracha de borracha natural.
- Capacidade máxima de carga: 25 kg.
- Diâmetro de sucção: 120 mm

	REF.		
VENTOSA P/ SUPERFÍCIES RUGOSAS RM	66929	1	280



CATEGORIA:
SUPERPRO

RUGOSA



VENTOSA DUPLA SUPERFÍCIES RUGOSAS RM

- Ventosa dupla para a manipulação de ladrilhos cerâmicos com superfícies rugosas e / ou ligeiramente estruturadas.
- Corpo de alumínio de grande resistência.
- Reforço metálico em base de alavanca para maior resistência à tração.
- Alça de polipropileno ergonómica, para um manuseamento mais rápido e seguro.
- Borracha de borracha natural.
- Capacidade máxima de carga: 55 kg.
- Diâmetro de sucção: 120 mm

	REF.		
VENTOSA DUPLA SUPERFÍCIE RUGOSA RM	66952	1	96



OCTO-USB ENERGY

VENTOSA A VÁCUO COM BATERIA.

Desenhada para manuseamento de peças cerâmicas.



NEW!

CATEGORIA: PRO

USAR: PROFISSIONAL

SEGURANÇA
140 kg

BATERIA USB



- Ventosa a vácuo de bateria desenhada para o manuseamento de peças cerâmicas.
- 3,7V / 2 Ah. bateria integrada na ventosa e carregamento através de cabo USB-C. (Cabo incluído, carregador não incluído)
- Botões à prova de água e poeira.
- Visor digital com 4 indicadores: Vácuo / Libertação / ON / Charge + MBAR tela de informação de pressão.
- Capacidade de carga máxima: 140 kg para superfícies planas ou lisas e manuseamento horizontal.
- Caixa plástica para transporte e proteção.

	REF.					
OCTO-USB ENERGY	66967	3,7V / 2Ah	220 mm	1,21 kg	1,5 kg	10





CATEGORIA: PREMIUM

VÁCUO

SEGURANÇA 110 kg

VENTOSA COM BOMBA DE VÁCUO SC-200

- Ventosa para manipulação de material cerâmico de grande formato e peso.
- Especial para superfícies texturizadas.
- Adapta-se a qualquer acabamento superficial.
- Fixação por bomba manual a vácuo.
- Indicador de perda de carga (marca vermelha).
- Mecanismo de liberação de pressão.
- Capacidade máxima de carga: 110 kg.

	REF.				
VENTOSA COM BOMBA DE VÁCUO Ø200 SC-200	18919	200 mm	1,6 kg	8	90



CATEGORIA: PREMIUM

VÁCUO

SEGURANÇA 110 kg

SEM MARCAS

VENTOSA COM BOMBA DE VÁCUO GSC-200

- Ventosa para manipulação de revestimentos cerâmicos de grande formato e peso.
- Adapta-se al acabamento superficial sem deixar marcas na peça.
- Fixação por bomba manual a vácuo.
- Indicador de perda de carga (marca vermelha).
- Mecanismo de liberação de pressão.
- Capacidade máxima de carga: 110 kg.
- Corpo em plástico de alta resistência.
- Mala de transporte.

	REF.				
VENTOSA COM BOMBA DE VÁCUO GSC-200	21951	200 mm	1,5 kg	8	90

COMPLEMENTOS PARA A COLOCAÇÃO

2
Cut & Drill

CATEGORIA: SUPERPRO



BLOCO ABRASIVO.

- Para suavizar arestas de cerâmica.
- Dois grãos: fino e grosso.

	REF.	
BLOCO ABRASIVO	05972	5

CATEGORIA: PRO



APLICADOR COLA TERMOFUNDÍVEL

- Aplicador de 55 W., alto rendimento.
- 100–240V/50–60 Hz
- Compatível com barras de Ø11 a Ø12mm
- Cola termofundível universal.

	REF.		
APLICADOR COLA QUENTE	65940	6	432
COLA TERMOFUNDÍVEL 25 UN 195 MM	65946	10	800

MESAS DE TRABALHO

3
Set

◆ CATEGORIA: SUPERPRO



MESA DE TRABALHO 4 EM 1

- 4 funções em 1: Banco de trabalho, andaime, carrinho de mão e estrado de mecânico.
- Dobrável, fácil de transportar e acondicionar.
- Tabuleiro de dupla face: face de MDF (função banco de trabalho) e face de plástico de PP antideslizante (resto das funções). Facilmente substituíveis
- Reforço de aço inoxidável para trabalhos mais duros. Evita danos no tabuleiro de madeira.
- Transportador de ângulos e régua gravada no tabuleiro de madeira. Também inclui orifício para pequenas perfurações (máx. 25 mm) e encaixes na estrutura metálica para guardar pequenas ferramentas.
- Dimensões da mesa dobrada: 80x52x12,5cm.
- Dimensões da mesa desdobrada: 115x52x80cm.

	REF.		
MESA DE TRABALHO 4 EM 1	66924	1	16

◆ CATEGORIA: PRO

●●● USAR: PROFISSIONAL

 TRANSPORTÁVEL

NEW!

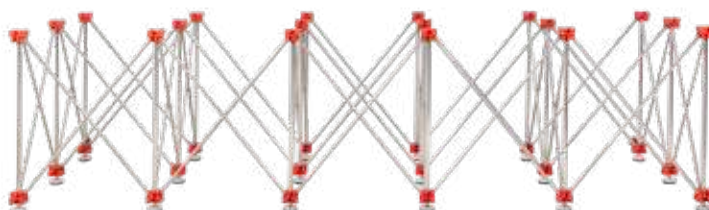

MESA DE TRABALHO RETRÁTIL

- Estrutura retrátil leve com alta capacidade de carga.
- Fácil de transportar com rodas e saco de transporte.
- Ocupa muito pouco espaço quando dobrado.
- Fácil de montar e desmontar quase instantaneamente, sem necessidade de ferramentas.
- Dimensões implantadas.
- 300 X 120 MESA: 75 x 300 x 120 cm.
- 120 X 120 MESA: 75 x 120 x 120 cm.
- Carga máxima (dependendo do material final):
- 300 X 120 MESA: 1500 kg.
- 120 X 120 MESA: 700 kg.

	REF.	
MESA DE TRABALHO RETRÁTIL 300X120	28917	1
MESA DE TRABALHO RETRÁTIL 120X120	28918	

RUBI LUMEO

1
Prepare

CATEGORIA: PREMIUM **CAS BATERIA CAS COMPATÍVEL**

NEW!

18V



COMPATIBILIDADE

RUBIMIX E-9 ENERGY CAS	18 V 5.2 Ah
RUBIMIX E-10 ENERGY CAS	18 V 5.2 Ah
ANGLE GRINDER TECH	18 V 5.2 Ah
RUBI LUMEO	18 V 5.2 Ah
QUAKE ENERGY CAS	18 V 2.0 Ah
RUBI TRILLER ENERGY CAS	12 V 4.0 Ah

RUBI LUMEO ENERGY CAS

- Luz de trabalho universal a bateria.
- Leve e potente para utilizadores profissionais.
- Extremamente robusta (IK07) e versátil com saída de luz ajustável em 5 níveis (de 400 a 4000 lúmens).
- Design elegante com alça de transporte e suporte para posicionamento flexível através da montagem direta no TRIPIÉ do acessório.
- Adequado para trabalhos internos e externos (IP67).
- Funciona com uma bateria CAS de 18V.
- Inclui uma pequena bateria sobressalente em caso de falha ou esgotamento da bateria.

	REF.	
RUBI LUMEO ENERGY CAS	10940	1

CATEGORIA: PREMIUM

NEW!

RUBI TRIPOD LUMEO



- O design prático do TRIPOD torna-o um acessório indispensável para o posicionamento de luzes de trabalho, especialmente para iluminar a área de trabalho específica.
- Extensível de 1,35 a 3 metros, o tripé oferece total flexibilidade para colocar a luz de trabalho na altura necessária e a opção de inclinar a luz montada para fornecer o ângulo de luz ideal.
- Com seu design extremamente compacto, o tripé é fácil e conveniente de transportar e instalar sempre que necessário.
- Possui função QUICK RELEASE e é feito de alumínio pintado de preto. O tripé é muito durável e pode ser usado tanto em ambientes internos quanto externos.
- Carga máxima 10 kg.
- A sua construção robusta torna-o seguro mesmo quando totalmente estendido.
- Peso líquido 6 kg.

	REF.	
RUBI TRIPOD LUMEO	10939	1



CAIXAS DE FERRAMENTAS

- CAIXA PORTA FERRAMENTAS DESENHADAS PARA O PROFISSIONAL, DE GRANDE FUNCIONALIDADE E SIMPLICIDADE.

3
Set

◆ CATEGORIA: SUPERPRO

MALA COM COMPARTIMENTOS



CAIXA DE FERRAMENTAS

- Caixa porta ferramentas de grande funcionalidade e simplicidade.
- Dispõe de rodas e uma pega para deslocação.
- Tampa com 2 porta-objectos e 4 ganchos para fixar objectos com elásticos.
- Contém 1 bandeja com 14 compartimentos configuráveis segundo as necessidades e uma bandeja interior com 4 compartimentos.
- dimensão externa: Comp. 61 cm. x Larg. 37 cm. x Alt. 42 cm.
- dimensão interna: Comp. 51 cm. x Larg. 31 cm. x Alt. 35 cm.
- Capacidade 55 L.

	REF.		
CAIXA FERRAMENTAS	71954	1	8

◆ CATEGORIA: SUPERPRO



CAIXA FERRAMENTAS PROFISSIONAL.

- Caixa grande porta-ferramentas.
- Dispõe de rodas e uma pega para deslocação.
- Tampa com 2 porta-objectos e 4 ganchos para fixar objectos com elásticos (não incluídos).
- Incorpora uma bandeja interior com 4 compartimentos.
- dimensão externa: Comp. 80 cm. x Larg. 49 cm. x Alt. 50 cm.
- dimensão interna: Comp. 62 cm. x Larg. 35 cm. x Alt. 41 cm.
- Capacidade 89 L.

	REF.		
CAIXA FERRAMENTAS PROFISSIONAL	75965	1	4

MACETAS, MAÇOS E MARTELOS DE ENCOFRAR

• **MACETAS, MAÇOS E MARTELOS DE GRANDE QUALIDADE E COM DOIS TIPOS DE CABO: MADEIRA E RUBIFLEX.**

1
Prepare

▲ CATEGORIA:
SUPERPRO



MACETA CABO MADEIRA

- Cabeça aço especial forjado, temperado e revestido.
- Cabeça ESPANHOL, acabamento com pintura electrostática na cor preta com as faces de impacto polidas.
- Cabo de madeira de Nogueira Americana (HICKORY), envernizado.
- Fixação do cabo à cabeça mediante cunha cilíndrica de aço e selado com resina.
- Dimensões do cabo e da cabeça com distribuição geométrica dos pesos e distancias para reduzir o contragolpe do impacto na mão.

REF.



MACETA CABO MADEIRA 700 GR	71896	6
----------------------------	-------	---

▲ CATEGORIA:
SUPERPRO



MACETA CABO SOFTGRIP

- Cabeça aço especial forjado, temperado e revestido.
- Cabeça ESPANHOL, acabamento com pintura electrostática na cor preta com as faces de impacto polidas.
- Cabo de PP com núcleo de fibra de vidro de secção resistente, óptima para a absorção de impactos. Aumenta a durabilidade do cabo.
- Fixação do cabo à cabeça mediante cunha cilíndrica de aço e selado com resina.
- Empunhadura bimatéria SIFTGRIP, anti-deslizante e superfície preparada para uma pega segura.
- Dimensões do cabo e da cabeça com distribuição geométrica dos pesos e distancias para reduzir o contragolpe do impacto na mão.

REF.



MACETA CABO SOFTGRIP 700 GR.	71898	6
MACETA CABO SOFTGRIP 1000 GR.	71899	

▲ CATEGORIA:
SUPERPRO



MARTELO COFRAGEM CABO RUBIFLEX.

- Cabeça em aço especial forjado, temperado e revestido 800 gr. Dupla furação para cravo, uma delas com íman.
- Cabo ergonómico RUBIFLEX: Estrutura inquebrável com núcleo de fibra de vidro de secção, resistente. Excelente para amortecer os impactos, aumentando desta forma a duração do cabo. Acoplamento de segurança entre o cabo e a cabeça de aço através de cone invertido.

REF.



MARTELO ENCOFRADOR 500 MM	82986	6
---------------------------	-------	---

▲ CATEGORIA:
SUPERPRO



PICADEIRAS PÁS-PICARETAS

- Fabricadas em aço temperado especial, altamente resistente ao desgaste e rotura.
- Tratamento térmico normalizado com a ponta temperada.

REF.



PICADEIRA PÁ-BICO 500 GR.	82980	6
---------------------------	-------	---

ESCOPROS E CINZEIS

• VASTA GAMA DE ESCOPROS E CINZEIS.

1
Prepare

◆ CATEGORIA: SUPERPRO



ESCOPROS PLANOS

- Fabricados em aço Cr-Va.
- Zona de corte forjada, temperada e revestida.
- Afiáveis

	REF.	
ESCOPRO 250X23X13 MM.	70916	10
ESCOPRO 300X23X13 MM.	70917	
ESCOPRO 350X23X13 MM.	70918	

◆ CATEGORIA: SUPERPRO



CINZEIS BOCA LARGA

- Para retirar cerâmica aplicada. Especial para trabalhos de pavimento/revestimento a restaurar.
- Fabricados em aço Cr-Va.
- Zona de corte forjada, temperada e revestida.
- Afiáveis

	REF.	
CINZEL BOCA LARGA 250/60X26X13 MM.	70924	10

PÁS

• PÁS COM CABO DE MADEIRA DE EUCALIPTO ENVERNIZADO E PONTAS ALTAMENTE RESISTENTES AO DESGASTE E ROPTURA.

1
Prepare

◆ CATEGORIA: SUPERPRO

PEGA

PÁ REDONDA



PÁ BICO CABO TIPO "Y" MADEIRA

- Pá com acabado em ponta.
- Cabo com pega de plástico em forma de "Y".
- Cabo ergonómico.
- Madeira de eucalipto envernizado.

	REF.		
PÁ BICO CABO TIPO "Y" MADEIRA	82963	6	36

▲ CATEGORIA: SUPERPRO

PEGA

PÁ REDONDA



PÁ DE BICO CABO FORMATO "T".

- Pá com acabado em ponta.
- Cabo com pega em forma de "T".
- Madeira de eucalipto envernizado.

	REF.		
PÁ BICO CABO TIPO "T"	82964	6	36

▲ CATEGORIA: SUPERPRO

PEGA

PÁ QUADRADA



PÁ QUADRADA CABO ANEL MADEIRA

- Pá quadrada com cabo com pega de plástico em forma de "Y". Cabo ergonómico. Madeira de eucalipto envernizado.

	REF.		
PÁ QUADRADA CABO TIPO "Y" MADEIRA	82960	6	54

▲ CATEGORIA: SUPERPRO

PEGA

PÁ QUADRADA



PÁ QUADRADA CABO FORMATO "T"

- Pá quadrada com cabo com pega em forma de T.
- Madeira de eucalipto envernizado.

	REF.		
PÁ QUADRADA CABO TIPO "T"	82961	6	36

TURQUESES ESPECIAIS

• GRANDE VARIEDADE DE TURQUESES PARA O CORTE DE CERÂMICA.

2
Cut & Drill

◆ CATEGORIA:
SUPERPRO



TURQUÊS RUSSA

• Turquês para uso geral

	REF.		
TURQUÊS RUSSA 220 MM.	71971	5	765

◆ CATEGORIA:
SUPERPRO



TURQUÊS PARA PORCELÂNICO.

- Especial para cortar tiras estreitas de 1 cm de largura máxima. Equipada com rodízios GOLD de carbono de tungstênio com tratamento superficial de Titânio, para uma maior duração. Mediante um simples movimento circular, os rodízios podem ser reposicionadas quando o seu vértice começa a estar gasto.
- Em caso de desgaste total, substituir o rolete pelo seu substituto correspondente. Cortante Ø 18 mm. GOLDv(Ref. 01953).

	REF.		
TURQUÊS PARA PORCELÂNICO	83942	5	765

◆ CATEGORIA:
SUPERPRO



TURQUÊS PARA CERÂMICA

- Turquês com ponta em Carburo de Tungsteno.
- Ideal para rectificar cortes rectos em azulejo e grés.
- Punho bimaterial. Ergonômico.

	REF.		
TURQUÊS PARA CERÂMICA	65926	6	-

◆ CATEGORIA:
SUPERPRO



TURQUÊS PARA MOSAICO.

- Turquês com ponta em Carburo de Tungsteno.
- Ideal para o corte de tiras de gresite.
- Punho bimaterial. Ergonômico.

	REF.		
TURQUÊS PARA MOSAICO	71970	5	-

◆ CATEGORIA:
SUPERPRO



TURQUÊS LADRILHO

- Turquês com ponta em Carburo de Tungsteno.
- Ideal para rectificar furos em azulejos e grés.
- Punho bimaterial. Ergonômico.

	REF.		
TURQUÊS LADRILHO	65925	5	765

APLICADORES DE CIMENTO

• APLICADORES DE CIMENTO DE JUNTAS. MODELO MANUAL.

4
Grout

▲ CATEGORIA: SUPERPRO



APLICADOR DE CIMENTO DE JUNTAS

- Aplicador de grande capacidade (650 cc) para a aplicação de massa de juntas.
- Estrutura leve construída em alumínio.
- Permite uma aplicação fácil, rápida e limpa.
- Reduz o consumo de massa de juntas e a sujidade posterior ao rejuntamento.
- Pressão regulável mediante gatilho.
- Boquilhas permutáveis e ajustáveis à largura de cada junta.
- Também utilizável para a aplicação de silicone e PU em cartuchos rígidos e flexíveis.
- Aplicação rápida e limpa.

	REF.	
APLICADOR CIMENTO JUNTAS 650CC	65990	1

▲ CATEGORIA: SUPERPRO



KIT SUBSTITUIÇÃO APLICADOR.

- Substituíveis aplicáveis ao aplicador eléctrico (ref. 66915) e ao aplicador manual (ref.65990).
- Inclui rosca, embolo de PU flexível e 3 boquilhas.

	REF.	
KIT SUBSTITUIÇÃO APLICADOR	65981	1

▲ CATEGORIA: SUPERPRO



BOQUILHAS SUBSTITUIÇÃO APLICADOR CIMENTO

- Substituíveis aplicáveis ao Aplicador Eléctrico e ao Aplicador Manual.
- Inclui 6 boquilhas.

	REF.	
BOQUILHAS SUBSTITUIÇÃO APLICADOR	65980	1



ACESSÓRIOS

PARA A COLOCAÇÃO

E ACABAMENTOS EM CERÂMICA

Medição e nivelamento
Cruzetas
Sistemas de nivelção



NÍVEIS

• VARIADA GAMA DE NÍVEIS ADAPTADOS A CADA NECESSIDADE.



CATEGORIA:
PRO

NÍVEL RUBILEVEL

- Fabricados em perfil de alumínio.
- Base mecanizada até medidas de 100 cm para garantir uma precisão constante.
- Precisão: 0,5 mm/m.
- Três borbulhas para comprovar níveis horizontais, verticais e a 45°.



	REF.		
RUBILEVEL 40 CM.	76920	8	2400
RUBILEVEL 60 CM.	76922		1600
RUBILEVEL 80 CM.	76923		1120
RUBILEVEL 100 CM.	76924		252
RUBILEVEL 150 CM.	76926	2	448
RUBILEVEL 200 CM.	76927		

CATEGORIA:
PRO

NÍVEL RUBILEVEL MAGNET

- Fabricados em perfil de alumínio.
- Base mecanizada para garantir uma precisão constante e com ímãs de Neodímio inseridos para fixação em superfícies metálicas.
- Precisão: 0,5 mm/m.
- Três borbulhas para comprovar nivelamentos horizontais, verticais e a 45°.



	REF.		
RUBILEVEL MAGNET 50 CM.	76929	8	1920
RUBILEVEL MAGNET 60 CM.	76930		608
RUBILEVEL MAGNET 80 CM.	76931		1120

CATEGORIA:
PRO

NÍVEL RUBILEVEL ANTISHOCK

- Fabricados em perfil de alumínio de alta resistência.
- Dupla mecanização para garantir uma precisão constante quer na parte superior quer na base.
- Precisão: 0,5 mm/m.
- Três borbulhas para comprovar níveis horizontais, verticais e a 45°.
- Dupla asa bimaterial e ergonómica.
- Protectores de borracha nas extremidades.



	REF.		
RUBILEVEL ANTISHOCK 60 CM.	76932	8	672
RUBILEVEL ANTISHOCK 80 CM.	76933		384
RUBILEVEL ANTISHOCK 100 CM.	76934		392
RUBILEVEL ANTISHOCK 120 CM.	76935		

CATEGORIA:
SUPERPRO

NÍVEL RUBILEVEL ALUCAST

- Fabricados em alumínio fundido
- Base mecanizada para garantir uma precisão constante.
- Precisão: 0,5 mm/m.
- Três borbulhas para comprovar níveis horizontais, verticais e a 45° (excepto nos modelos de 40 e 50 cm, apenas duas borbulhas: horizontal e vertical).



	REF.		
RUBILEVEL ALUCAST 60 CM.	76938	8	1600
RUBILEVEL ALUCAST 80 CM.	76939		1120

CATEGORIA:
PRO

NÍVEL DE ÁGUA

- Inclui dois 2 depósitos graduados e 20 metros de mangueira.
- Mantém correctamente cheia a mangueira, pronta para a utilização seguinte.



	REF.	
NÍVEL DE ÁGUA	70965	1

FITAS MÉTRICAS

• FITAS MÉTRICAS DE PRECISÃO HOMOLOGADAS.



CATEGORIA:
SUPERPRO

FITAS MÉTRICAS RUBIFLEX

- Carcaça ergonómica de plástico técnico e borracha.
- Fitas métricas de precisão homologadas. Classe II
- Topo de cinta magnético.



	REF.		
FITA MÉTRICA RUBIFLEX 5MX19MM	75901	12	864
FITA MÉTRICA RUBIFLEX 8MX25MM	75902		576

CATEGORIA:
SUPERPRO

FITAS MÉTRICAS IRONBLADE

- Carcaça metálica recoberta de borracha para melhor pega.
- Fitas métricas de precisão homologadas. Classe II
- Bloqueio automático da fita.



	REF.	
FITA MÉTRICA IRONBLADE 5MX19MM	75904	12
FITA MÉTRICA IRONBLADE 5 M. X 25 MM. DUPLA MARCAÇÃO.	75909	
FITA MÉTRICA IRONBLADE 8MX25MM	75905	

PRUMOS, ESQUADROS

- PRUMOS DE DIFERENTES PESOS. MODELO CON IMÁN EN EL DIÁBOLO.

1
Prepare

CATEGORIA:
SUPERPRO



FIOS-DE-PRUMO

- Comprimento do fio: 5 m.
- Inclui guia de madeira.
- Embalagem blister.

	REF.		
FIOS-DE-PRUMO 600 GR.	70964	6	480

CATEGORIA:
SUPERPRO



ESQUADROS

- Tubo quadrado secção 40x20 mm, com grande rigidez dimensional.
- Com tratamento bicromado.

	REF.	
ESQUADRO 60 CM	60993	1
ESQUADRO 80 CM	60994	

CRUZETAS

- PARA A CORRECTA COLOCAÇÃO DE CERÂMICA. MATERIAL BASE DE QUALIDADE, SEM IMPUREZAS NEM IMPERFEIÇÕES.

3
Set

CATEGORIA:
SUPERPRO



CRUZETAS 1MM.

- Cruzeta para revestimentos e pavimentos com junta mínima.
- Material base de qualidade, sem impurezas nem imperfeições.

	REF.		
CRUZETAS PARA JUNTAS 1 MM. 300 U.	02911	10	1200
CRUZETAS PARA JUNTAS 1 MM. 1000 U.	02030	1	-

CATEGORIA:
SUPERPRO



CRUZETAS 1,5 MM.

- Cruzeta para revestimentos e pavimentos com junta mínima.
- Material base de qualidade, sem impurezas nem imperfeições.

	REF.		
CRUZETAS PARA JUNTAS 1.5 MM. 300 U.	02912	10	960
CRUZETAS PARA JUNTAS 1.5 MM. 1000 U.	02031	1	-

CATEGORIA:
SUPERPRO



CRUZETAS 2 MM.

- Cruzeta para revestimentos e pavimentos com junta mínima.
- Material base de qualidade, sem impurezas nem imperfeições.

	REF.		
CRUZETAS PARA JUNTAS 2 MM. 300 U.	02901	10	1680
CRUZETAS PARA JUNTAS 2 MM. 1000 U.	02000	1	768

CATEGORIA:
SUPERPRO

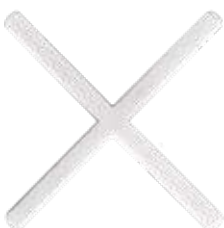

CRUZETAS 2 MM. L

- Cruzeta para cerâmicas de grande formato e rectificadas.
- Material base de qualidade, sem impurezas nem imperfeições.

	REF.		
CRUZETAS PARA JUNTAS 2 MM. L 300 U.	02952	10	960
CRUZETAS PARA JUNTAS 2 MM. L 1000 U.	02972	1	378

CATEGORIA:
SUPERPRO



CRUZETAS 3 MM.

- Cruzeta para pavimentos com junta fina.
- Material base de qualidade, sem impurezas nem imperfeições.

	REF.		
CRUZETAS PARA JUNTAS 3 MM. 200 U.	02902	10	1200
CRUZETAS PARA JUNTAS 3 MM. 1000 U.	02001	1	324

CATEGORIA:
SUPERPRO



CRUZETAS 3 MM. L "REFORÇADAS"

- Cruzeta para cerâmicas de grande formato e rectificadas.
- Material base de qualidade, sem impurezas nem imperfeições.
- Geometria interna redesenhada. Maior resistência à flexão.
- Ideal para revestimentos verticais com grandes formatos.

	REF.	
CRUZETAS PARA JUNTAS 3 MM. L 200 U.	02953	10
CRUZETAS PARA JUNTAS 3 MM. L 1000 U.	02973	1

CATEGORIA:
SUPERPRO



CRUZETAS 4 MM. "REFORÇADAS"

- Cruzeta para pavimentos.
- Material base de qualidade, sem impurezas nem imperfeições.
- Geometria interna redesenhada. Maior resistência à flexão.
- Ideal para revestimentos verticais com grandes formatos.

	REF.		
CRUZETAS PARA JUNTAS 4 MM. 200 U.	02954	10	960
CRUZETAS PARA JUNTAS 4 MM. 1000 U.	02974	1	216

CATEGORIA:
SÚPERPRO



CRUZETAS 5 MM.

- Cruzeta para pavimentos.
- Material base de qualidade, sem impurezas nem imperfeições.
- Estrutura oca com reforços internos. Suporta as tensões e permite a entrada de material de colagem.

	REF.		
CRUZETAS PARA JUNTAS 5 MM. 100 U.	02903	10	960
CRUZETAS PARA JUNTAS 5 MM. 1000 U.	02002	1	-

CATEGORIA:
SÚPERPRO



CRUZETAS 6 MM.

- Cruzeta para pavimentos.
- Material de qualidade, sem impurezas e sem imperfeições.
- Estrutura oca com reforços internos. Suporta as tensões e permite a entrada do material colante.

	REF.		
CRUZETAS PARA JUNTAS 6 MM. 100 U.	02036	10	540

CATEGORIA:
SÚPERPRO



CRUZETAS 7 MM.

- Cruzeta para pavimentos.
- Material de qualidade, sem impurezas e sem imperfeições.
- Estrutura oca com reforços internos.
- Suporta as tensões e permite a entrada do material colante.

	REF.		
CRUZETAS PARA JUNTAS 7 MM. 100 U.	02904	10	540

CATEGORIA:
SÚPERPRO



CRUZETAS 10 MM.

- Cruzeta para formatos rústicos e industriais.
- Material base de qualidade, sem impurezas nem imperfeições.
- Estrutura oca com reforços internos. Suporta as tensões e permite a entrada de material de colagem.

	REF.		
CRUZETAS PARA JUNTAS 10 MM. 50 U.	02905	10	540

T PARA JUNTAS

3
Set

CATEGORIA:
SUPERPRO



"T" PARA JUNTAS 2 MM.

• Material base de qualidade sem impurezas nem imperfeições.



	REF.	
"T" PARA JUNTAS 2 MM. (8-300 UN.)	02861	10
"T" PARA JUNTAS 2 MM. (8-1000 UN.)	02864	1

CATEGORIA:
SUPERPRO



"T" PARA JUNTAS 3 MM.

• Material base de qualidade, sem impurezas nem imperfeições.

	REF.		
T PARA JUNTAS 1/8" (200 PC.) BAG	02923	10	1680
T PARA JUNTAS 3 MM. 1000 U.	02063	1	540

CATEGORIA:
SUPERPRO



"T" PARA JUNTAS 5 MM.

• Material base de qualidade, sem impurezas nem imperfeições.
• Estrutura oca com reforços internos. Suporta as tensões e permite a entrada de material de colagem.

	REF.	
T PARA JUNTAS 3/16" (100 PC.) BAG	02924	10

CATEGORIA:
SUPERPRO



"T" PARA JUNTAS 10 MM.

• Material base de qualidade, sem impurezas nem imperfeições.
• Estrutura oca com reforços internos. Suporta as tensões e permite a entrada de material de colagem.

	REF.	
T PARA JUNTAS 10 MM. 50 U.	02926	10

CUNHAS

3
Set

CATEGORIA:
SÚPERPRO

CUNHAS

• Cunhas para revestimentos.



	REF.		
CUNHAS PARA REVESTIMENTO 5 MM (B-250U)	02396	10	1600
CUNHAS PARA LADRILHOS	02950		1500
CUNHAS PARA REVESTIMENTO 7,5 MM (B-250U)	02397		1800
CUNHAS 7,5 MM.	02951		960

CATEGORIA:
SÚPERPRO

DISPLAY BOX

• Unidade de venda indivisível. Contém bolsas com etiqueta.



	REF.			
CRUZETAS 1 MM. (42 X B-300 UN.) DISPLAY BOX	02123	42	300	32
CRUZETAS 1,5 MM. (36 X B-300 UN.) DISPLAY BOX	02124	36		
CRUZETAS 2 MM. (48 X B-300 UN.) DISPLAY BOX	02125	48		
CRUZETAS 3 MM. (42 X B-200 UN.) DISPLAY BOX	02127	42	200	30
CRUZETAS 5 MM. (36 X B-100 UN.) DISPLAY BOX	02130	36	100	
CRUZETAS 7 MM. (16 X B-100 UN.) DISPLAY BOX	02132	16	50	32
CRUZETAS 10 MM. (18 X B-50 UN.) DISPLAY BOX	02135	18	50	32
CUNHAS 5 MM. (48 X B-500 UN.) DISPLAY BOX	02279	48	500	30





CONSUMO

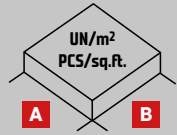

A		inch																A	B		
		6	9	12	16	18	20	24	30	32	36	40	48	60	72	80	96			120	128
cm	20	8	5,3	6	4,5	4	3,6	3	3,2	3	2,7	2,4	2	2	1,7	1,8	1,5	1,4	1,5	1,3	6
	25	50	3,6	4,0	3,0	2,7	2,4	2,0	2,1	2,0	1,8	1,6	1,3	1,3	1,1	1,2	1,0	0,9	1,0	0,9	9
	30	40	32	4	3	2,7	2,4	2	2	1,9	1,7	1,5	1,3	1,2	1	1,1	0,9	0,8	0,8	0,8	12
	35	50	40	44	2,3	2	1,8	1,5	1,5	1,4	1,3	1,1	0,9	0,9	0,8	0,8	0,7	0,6	0,6	0,6	16
	40	38	30	33	25	1,8	1,6	1,3	1,3	1,3	1,1	1	0,8	0,8	0,7	0,7	0,6	0,5	0,6	0,5	18
	45	33	27	30	22	20	1,4	1,2	1,2	1,1	1	0,9	0,8	0,7	0,6	0,6	0,5	0,5	0,5	0,5	20
	50	30	24	27	20	18	16	1	1	0,9	0,8	0,8	0,6	0,6	0,5	0,5	0,4	0,4	0,4	0,4	24
	60	25	20	22	17	15	13	11	1	0,9	0,8	0,7	0,6	0,6	0,5	0,5	0,4	0,4	0,4	0,3	30
	75	27	21	22	17	15	13	11	11	0,8	0,8	0,7	0,6	0,5	0,4	0,5	0,4	0,3	0,4	0,3	32
	80	25	20	21	16	14	13	10	10	9	0,7	0,6	0,5	0,5	0,4	0,4	0,3	0,3	0,3	0,3	36
	90	22	18	19	14	12	11	9	9	8	7	0,5	0,5	0,4	0,4	0,4	0,3	0,3	0,3	0,3	40
	100	20	16	19	13	11	10	8	8	8	7	6	0,4	0,4	0,3	0,3	0,3	0,2	0,2	0,2	48
	120	17	13	14	10	9	8	7	7	6	6	5	4	0,3	0,3	0,3	0,2	0,2	0,2	0,2	60
	150	17	13	13	10	9	8	7	6	6	5	5	4	4	0,2	0,2	0,2	0,2	0,2	0,2	72
	180	14	11	11	8	7	7	6	5	5	4	4	3	3	2	0,2	0,2	0,2	0,2	0,2	80
	200	15	12	12	9	8	7	6	5	5	4	4	3	3	3	0,2	0,1	0,1	0,1	0,1	96
	240	13	10	10	7	6	6	5	4	4	4	3	3	3	2	2	0,1	0,1	0,1	0,1	120
	300	12	9	9	7	6	5	4	4	4	3	3	3	2	2	2	1	0,1	0,1	0,1	128
320	13	10	9	7	6	6	5	4	4	3	3	3	2	2	2	1	1	0,1	0,1	144	
360	11	9	8	6	6	5	4	4	3	3	3	2	2	2	2	1	1	1	1		
		20	25	30	40	45	50	60	75	80	90	100	120	150	180	200	240	300	320	360	

FORMATOS QUADRADOS

cm / inch	x m2 / x10 sq.ft.	x m2 / x10 sq.ft.
10 X 10 4" X 4"	140	230
15 X 15 6" X 6"	63	103
20 X 20 8" X 8"	35	58
30 X 30 12" X 12"	16	26
33 X 33 13" X 13"	13	22
40 X 40 16" X 16"	9	15
45 X 45 18" X 18"	7	12
50 X 50 20" X 20"	6	10
60 X 60 24" X 24"	4	7
75 X 75 30" X 30"	3	5
80 X 80 31" X 31"	3	4
90 X 90 35" X 35"	2	3

FORMATOS RECTANGULARES

cm / inch	x m2 / x10 sq.ft.	x m2 / x10 sq.ft.
15 X 60 6" X 24"	16	26
15 X 90 6" X 35"	10	18
15 X 120 6" X 47"	8	13
20 X 40 8" X 16"	18	29
20 X 60 8" X 24"	12	20
20 X 80 8" X 31"	9	15
20 X 100 8" X 40"	7	12
25 X 100 10" X 40"	6	10
30 X 60 12" X 24"	8	13
30 X 90 12" X 35"	6	9
30 X 120 12" X 48"	4	7
40 X 80 16" X 31"	5	8

GRANDES FORMATOS ESPECIAIS

cm / inch	x pz.	x pz.
100 X 150 40" X 59"	2	4
100 X 300 40" X 118"	2	4
120 X 120 48" X 48"	2	4
120 X 360 48" X 142"	2	4
150 X 150 59" X 59"	2	4
150 X 300 59" X 118"	2	4

DELTA LEVEL SYSTEM

• SISTEMA PARA FACILITAR A COLOCAÇÃO DE PEÇAS CERÂMICAS, ELIMINANDO AS IRREGULARIDADES NA COLOCAÇÃO E MELHORANDO ASSIM O RESULTADO FINAL.



- Evita os desníveis durante a colocação do material cerâmico, tanto no pavimento como no revestimento.
- Para formatos de 30x30 cm e superiores. Sempre com duplo vinco.
- Uso FÁCIL e INTUITIVO.
- Retirada do sistema por IMPACTO (chuto ou pontapé). SEMPRE no sentido da junta.
- GARANTIA de planura e regularidade da superfície de colocação.
- Cunhas reutilizáveis.
- Alicates ROBUSTOS e com sistema de regulação de aperto dependendo da espessura do material cerâmico.

CATEGORIA: SUPERPRO



KIT DELTA LEVEL SYSTEM

• Kit composto por: 1 alicate, 100 abraçadeira e 100 cunhas reutilizáveis.

	REF.		
KIT DELTA LEVEL SYSTEM 1MM (3-12MM)	03956	1	80
KIT DELTA LEVEL SYSTEM 1,5MM (3-12MM)	03957		
KIT DELTA LEVEL SYSTEM 2MM (3-12MM)	03958		

CATEGORIA: SUPERPRO



PATENTED

CUNHA DELTA LEVEL SYSTEM N

- Evita a geração de desníveis durante a colocação de peças cerâmicas, tanto em pavimentos como em revestimentos.
- Recomendado para formatos de 30X30 e superiores, sempre com dupla colagem.

	REF.		
CUNHA DELTA LEVEL SYSTEM N (8-100 UN)	03952	12	192
CUNHA DELTA LEVEL SYSTEM N (8-200 UN)	03953	13	104
CUNHA DELTA LEVEL SYSTEM N (8-400 UN)	03954	6	48
CUNHA DELTA LEVEL SYSTEM N (C-1200 UN)	03955	1	16

CATEGORIA: SUPERPRO



PATENTED

ALICATE DELTA LEVEL SYSTEM FAST-FIX

- Sistema de regulação FAST-FIX. Sem parafusos, mais rápido e intuitivo.
- Fabricado em aço, com pegas bi-material Soft-grip, para uma maior ergonomia.
- Capa protectora na alavanca de pressão para evitar danos na peça cerâmica.

	REF.	
ALICATE DELTA LEVEL SYSTEM FAST-FIX	03901	6

CATEGORIA: SUPERPRO



PROTETOR DE CERÂMICA DO NIVELAMENTO

- Para proteger as peças cerâmicas de riscos ou danos abrasivos que podem ser causados pelos atrito entre cunhas, campânulas e peças delicadas, especialmente quando estamos perante areia ou partículas duras.
- Para cunhas dos sistema Delta e campânulas Cyclone.
- Reutilizável.

	REF.			
PROTETOR DE CERÂMICA DO NIVELAMENTO	16902	100	4,9 kg	6

CATEGORIA:
SUPERPRO

ABRAÇADEIRA DELTA LEVEL SYSTEM

- Fabricadas em PP.
- Disponíveis em diferentes modelos:
- Braçadeira 0,5 mm / 1 mm / 1,5 mm e 2 mm. para ladrilhos de 3 a 12 mm.
- Braçadeira de 1,5 mm e 2 mm. para ladrilhos de 11 a 20 mm.
- Livellatore da 3 mm e 5 mm per ceramiche da 6 a 15 mm.
- Livellatore da 5 mm per ceramiche da 13 a 20 mm.



REF.



	REF.		
ABRAÇADEIRA 3-12MM 0,5MM DELTA LEVEL SYSTEM [B-100 UN]	03929	22	352
ABRAÇADEIRA 3-12MM 0,5MM DELTA LEVEL SYSTEM [B-200 UN]	03930	21	168
ABRAÇADEIRA 3-12MM 0,5MM DELTA LEVEL SYSTEM [B-400 UN]	03931	13	104
ABRAÇADEIRA 3-12MM 0,5MM DELTA LEVEL SYSTEM [C-2400 UN]	03932	1	16
ABRAÇADEIRA 3-12MM 1MM DELTA LEVEL SYSTEM [B-100 UN]	02850	22	352
ABRAÇADEIRA 3-12MM 1MM DELTA LEVEL SYSTEM [B-200 UN]	02851	21	168
ABRAÇADEIRA 3-12MM 1MM DELTA LEVEL SYSTEM [B-400 UN]	02839	13	104
ABRAÇADEIRA 3-12MM 1MM DELTA LEVEL SYSTEM [C-2400 UN]	02870	1	16
ABRAÇADEIRA 3-12MM 1,5MM DELTA LEVEL SYSTEM [B-100 UN]	02840	22	352
ABRAÇADEIRA 3-12MM 1,5MM DELTA LEVEL SYSTEM [B-200 UN]	02841	21	168
ABRAÇADEIRA 3-12MM 1,5MM DELTA LEVEL SYSTEM [B-400 UN]	02842	13	104
ABRAÇADEIRA 3-12MM 1,5MM DELTA LEVEL SYSTEM [C-2400 UN]	02855	1	16
ABRAÇADEIRA 3-12MM 2MM DELTA LEVEL SYSTEM [B-100 UN]	02852	22	352
ABRAÇADEIRA 3-12MM 2MM DELTA LEVEL SYSTEM [B-200 UN]	02853	24	192
ABRAÇADEIRA 3-12MM 2MM DELTA LEVEL SYSTEM [B-400 UN]	02854	13	104
ABRAÇADEIRA 3-12MM 2MM DELTA LEVEL SYSTEM [C-2400 UN]	02856	1	16
ABRAÇADEIRA 6-15MM 3MM DELTA LEVEL SYSTEM [B-100 UN]	02866	20	320
ABRAÇADEIRA 3-12MM 3MM DELTA LEVEL SYSTEM [B-200 UN]	02867	21	168
ABRAÇADEIRA 6-15MM 3MM DELTA LEVEL SYSTEM [B-400 UN]	02868	11	88
ABRAÇADEIRA 6-15MM 3MM DELTA LEVEL SYSTEM [C-2400 UN]	02869	1	16
ABRAÇADEIRA 6-15MM 3MM DELTA LEVEL SYSTEM [B-200 UN]	06827	21	168
ABRAÇADEIRA 6-15MM 3MM DELTA LEVEL SYSTEM [B-400 UN]	06828	11	88
ABRAÇADEIRA 6-15MM 3MM DELTA LEVEL SYSTEM [C-2400 UN]	06829	1	16
ABRAÇADEIRA 11-20MM 2MM DELTA LEVEL SYSTEM [B-100 UN]	02858	20	320
ABRAÇADEIRA 11-20MM 1,5MM DELTA LEVEL SYSTEM [B-100 UN]	02846		
ABRAÇADEIRA 13-20MM 5MM DELTA LEVEL SYSTEM [B-100 UN]	06981		240



CYCLONE LEVEL SYSTEM

• SISTEMA PARA FACILITAR A COLOCAÇÃO DE PEÇAS CERÂMICAS, ELIMINANDO AS IRREGULARIDADES NA COLOCAÇÃO E MELHORANDO ASSIM O RESULTADO FINAL.

3
Set

- Não é necessário nenhuma ferramenta para a sua aplicação.
- Uso FÁCIL, RÁPIDO e INTUITIVO.
- Campânula GRANDE e ERGONÓMICA. No fere os dedos ao apertar.
- Garante a planitude e rugularidade da superfície de colocação.
- Remoção por sistema de IMPACTO (pé ou maço). SEMPRE no sentido da junta.
- Campânulas reutilizáveis.
- A base da cunha assegura uma tensão contínua entre a cunha e a abraçadeira.
- Con ranuras laterales de la base de la brida, que facilitan el trasvase del adhesivo mejorando de ese modo la humectación de la baldosa cerámica
- Sistema de regulação de aperto em função da espessura da peça cerâmica.
- Recomendado para peças com espessura de 3 a 20 mm.

CATEGORIA:
SUPERPRO



KIT CYCLONE

- Kit composto por 300 abraçadeiras e 100 campânulas reutilizáveis.
- Embalado num prático balde.

	REF.	
KIT CYCLONE L.S. 1,5 MM	35964	3
KIT CYCLONE L.S. 3 MM	35965	
KIT CYCLONE L.S. 5 MM	35903	1

CATEGORIA:
SUPERPRO



PATENT
PENDING

CAMPÂNULAS CYCLONE

- Reutilizáveis.
- Rosca especial exterior de 6 mm.
- Detalhe excêntrico para uma melhor concentração das forças.
- Zona coroadada para melhor aderência.
- Dimensões: 59x59x38 mm
- Embalado num prático balde.

	REF.		
CAMPÂNULA CYCLONE [B-100]	35949	1	80
CAMPÂNULA CYCLONE [B-300]	35950		32
CAMPÂNULA CYCLONE [C-1200]	35951		16

CATEGORIA:
SUPERPRO



PROTETOR DE CERÂMICA DO NIVELAMENTO

- Para proteger as peças cerâmicas de riscos ou danos abrasivos que podem ser causados pelos atrito entre cunhas, campânulas e peças delicadas, especialmente quando estamos perante areia ou partículas duras.
- Para cunhas dos sistema Delta e campânulas Cyclone.
- Reutilizável.

	REF.			
PROTETOR DE CERÂMICA DO NIVELAMENTO	16902	100	4,9 kg	6

CATEGORIA:
SUPERPRO



BASE PLANA CYCLONE

- Disponíveis em vários modelos:
- Abraçadeiras base plana de 1, 1,5, 2, 3, 5 mm.
- Identificação visual da espessura por cores.

	REF.		
BASE PLANA 1 MM CYCLONE L.S.(B-100)	35937	36	432
BASE PLANA 1 MM CYCLONE L.S.(B-300)	35938	12	144
BASE PLANA 1 MM CYCLONE L.S.(C-2400)	35939	1	20
BASE PLANA 1,5 MM CYCLONE L.S.(B-100)	35940	36	432
BASE PLANA 1,5 MM CYCLONE L.S.(B-300)	35941	12	144
BASE PLANA 1,5 MM CYCLONE L.S.(C-2400)	35942	1	16
BASE PLANA 2 MM CYCLONE L.S.(B-100)	35943	36	432
BASE PLANA 2 MM CYCLONE L.S.(B-300)	35944	12	144
BASE PLANA 2 MM CYCLONE L.S.(C-2400)	35945	1	16
BASE PLANA 3 MM CYCLONE L.S.(B-100)	35946	36	432
BASE PLANA 3 MM CYCLONE L.S.(B-300)	35947	12	144
BASE PLANA 3 MM CYCLONE L.S.(C-2400)	35948	1	16
BASE PLANA 5 MM CYCLONE L.S.(B-100)	35900	36	432
BASE PLANA 5 MM CYCLONE L.S.(B-300)	35901	12	144
BASE PLANA 5 MM CYCLONE L.S.(C-2400)	35902	1	16

CATEGORIA:
SUPERPRO



BASE CRUZ CYCLONE

- Disponíveis em vários modelos:
- Abraçadeiras base cruz de 1, 1,5, 2, 3 mm.
- Identificação visual da espessura por cores.

	REF.	
BASE CRUZ 1,5 MM CYCLONE L.S.(B-100)	35952	36
BASE CRUZ 1,5 MM CYCLONE L.S.(B-300)	35953	12
BASE CRUZ 3 MM CYCLONE L.S.(B-300)	35956	

CATEGORIA:
SUPERPRO



BASE T CYCLONE

- Disponíveis em vários modelos:
- Abraçadeira base em T de 1,5 e 3 mm.
- Identificação visual de espessura por cores.

	REF.	
BASE T 1,5 MM CYCLONE L.S.(B-100)	35958	36
BASE T 1,5 MM CYCLONE L.S.(B-300)	35959	12
BASE T 3 MM CYCLONE L.S. (B-100)	35961	36
BASE T 3 MM CYCLONE L.S.(B-300)	35962	12



CONDUTAS PARA ENTULHO E BALDES

Condutas para entulho
Productos de plástico para a construção



CONDUTAS DE PLÁSTICO PARA ENTULHO "LIGHTCHUTE"



- AS CONDUTAS DE PLÁSTICO PARA ENTULHOS SÃO UMA OPÇÃO ECONÓMICA E SEGURA PARA TRANSLADAR OS RESÍDUOS DE OBRA DE PISOS ELEVADOS PARA CONTENTORES DE RESÍDUOS. A SUA FACILIDADE DE USO FAZEM COM QUE A SUA UTILIZAÇÃO SEJA MUITO INTERESSANTE EM QUALQUER OBRA COM VÁRIOS PISOS. AS CONDUTAS DE RESÍDUOS SÃO ESPECIALMENTE RECOMENDÁVEIS EM AMBIENTES URBANOS.
- INTERIOR NERVADO CONTRA O DESGASTE. MAIOR DURABILIDADE.
- REDUÇÃO DE PÓ.
- MONTAGEM FÁCIL E RÁPIDA. EQUIPADA COM SISTEMA DE ENCAIXE RÁPIDO.
- EMPILHÁVEL. ECONOMIA DE ESPAÇO NO ARMAZENAMENTO E TRANSPORTE.
- VASTA GAMA DE ACESSÓRIOS.

CATEGORIA:
SUPERPRO



BOCA P/CONDUTA PLÁSTICO "LIGHTCHUTE"

- Boca de descarga para a gama de tubos de descida LIGHTCHUTE.
- Compatível com seção inicial e seções intermediárias.
- EXCELENTE resistência ao impacto, devido à deformação.
- Maior DURABILIDADE
- Paredes de 6 mm de espessura com interior estriado para REDUZIR o desgaste.
- REDUÇÃO de poeira.
- Equipado com correntes de 6 mm EXTRA-REINFORCED. que cumprem com a norma DIN 763.
- Seção intermediária intermediária de bloqueio de corrente de 3 mm.
- Montagem rápida e fácil, com engate rápido.
- Empilhável, para economizar espaço.



REF.



BOCA P/CONDUTA PLÁSTICO "LIGHTCHUTE"	88765	485 mm	450 mm	54 cm	50 cm	6 mm	5,7 kg	1
--------------------------------------	-------	--------	--------	-------	-------	------	--------	---

CATEGORIA:
SUPERPRO



CONDUTA PLÁSTICO REFORÇADO RECTA "LIGHTCHUTE"

- Acoplável a conduta com boca e a todos os acessórios para condutas.



REF.



CONDUTA PLÁSTICO REFORÇADO RECTA	88760	470 mm	380 mm	107 cm	100 cm	6 mm	8,4 kg	1	24
----------------------------------	-------	--------	--------	--------	--------	------	--------	---	----

ACESSÓRIOS PARA CONDUTAS DE ENTULHOS

- AMPLA GAMA DE ACESSÓRIOS PARA AS CONDUTAS DE BORRACHA E PLÁSTICO.
- PERMITEM A ANCORAGEM À OBRA E ANDAIMES DE FORMA RÁPIDA, SEGURA E CÔMODA.



CATEGORIA:
PREMIUM



SUPORE FIXAÇÃO ANDAIME CONDUTA

- Peça de ancoragem das condutas ao andaime.
- Reforçado. Suporta o peso das condutas que dele dependam.
- Fácil ancoragem ao andaime.
- Para maior segurança recomenda-se a instalação intermédia na coluna. Correctamente a cada 15 metros de condutas.

	REF.	
FIXAÇÃO ANDAIME PARA CONDUTA	88517	1



BALDES DE PLÁSTICO "LIGHTBUCK"

- OS BALDES DE PLÁSTICO DE ALTA QUALIDADE SÃO UMA OPÇÃO A CONSIDERAR. A GAMA DE BALDES DE PLÁSTICO ESTÁ DISPONÍVEL COM CAPACIDADES DE 10, 12, 15 E 22 LITROS.
- AS CARACTERÍSTICAS COMUNS AOS CUBOS DE PLÁSTICO SÃO:
- FABRICADOS COM POLIETILENO DE ALTA QUALIDADE. MAIOR ROBUSTEZ.
- INDICADOS PARA TODO O TIPO DE TRABALHOS, QUER NA CONSTRUÇÃO QUER EM OUTROS SERVIÇOS.
- PAREDES DE GRANDE ESPESSURA PARA UMA MAIOR RESISTÊNCIA.



CATEGORIA:
PRO



BALDE PLÁSTICO ITALIANO "LIGHTBUCK" (10 L.)

- Maior comodidade durante o transporte.
- Fácil recolha de resíduos.
- Asa metálica de grande resistência.
- Paredes reforçadas.



REF.



BALDE PLÁSTICO ITALIANO (10 L.)	88770	- cm	- mm	10 l.	1 kg	10	600
---------------------------------	-------	------	------	-------	------	----	-----

CATEGORIA:
PRO



BALDE PLÁSTICO DE OBRA GRADUADO "LIGHTBUCK" (12 L.)

- Maior comodidade durante o transporte.
- Fácil recolha de resíduos.
- Graduação em relevo.
- Asa metálica de grande resistência.
- Paredes reforçadas.



REF.



BALDE PLÁSTICO DE OBRA GRADUADO (12 L.)	88776	- cm	- mm	12 l.	1 kg	1	
---	-------	------	------	-------	------	---	--

CATEGORIA:
PRO



BALDE PLÁSTICO DE OBRA GRADUADO COM BICO "LIGHTBUCK" (15 L.)

- Maior comodidade durante o transporte.
- Fácil recolha de resíduos.
- Graduação em relevo.
- Com boca de saída para não desperdiçar material.
- Com saia reforçada para uma maior resistência.
- Asa metálica de grande resistência.
- Paredes reforçadas.



REF.



BALDE PLÁSTICO DE OBRA GRADUADO COM BICO (15 L.)	88775	- cm	- mm	15 l.	1,2 kg	1	
--	-------	------	------	-------	--------	---	--

CATEGORIA:
PRO



BALDE PLÁSTICO MODELO 2 "LIGHTBUCK" CABO EXT. (20 L.)

- Maior comodidade durante o transporte. Fácil recolha de resíduos.
- Asa metálica de grande resistência.
- Pega de plástico. Maior comodidade.



	REF.					
BALDE PLÁSTICO MODELO 2 "LIGHTBUCK" CABO EXT. (20 L.)	88712	370 mm	27 cm	20 l.	0,85 kg	1

CATEGORIA:
PRO



BALDE PLÁSTICO MODELO 2 "LIGHTBUCK" (20 L.)

- Maior comodidade durante o transporte. Fácil recolha de resíduos.
- Asa metálica de grande resistência.
- Pega de plástico. Maior comodidade.



	REF.						
BALDE PLÁSTICO COM CABO PLÁSTICO (20 L.)	88772	370 mm	27 cm	20 l	1 kg	1	450



BALDES DE PLÁSTICO "FLEXTUB"

- OS BALDES DE PLÁSTICO DE ALTA QUALIDADE, DE USO MULTI-SECTORIAL REÚNEM UMA ÓPTIMA RESISTÊNCIA, UMA BOA FLEXIBILIDADE E UMA GRANDE LIGEREZA. A SUA GEOMETRIA E O DESENHO DAS SUAS ASAS PERMITEM QUE O UTILIZADOR TRANSPORTE, COM APENAS UMA MÃO, QUALQUER DOS COCHOS DE PLÁSTICO DESTA GAMA, SEM RISCO DE RUPTURA OU FADIGA DE MATERIAL.
- AS CARACTERÍSTICAS COMUNS DOS COCHOS DE PLÁSTICO SÃO:
- FABRICADOS EM POLIETILENO DE ALTA QUALIDADE. MAIOR ROBUSTEZ.
- INDICADOS PARA TODO O TIPO DE TRABALHO QUER NA CONSTRUÇÃO QUER NOUTROS SERVIÇOS.
- PAREDES DE GRANDE ESPESSURA PARA UMA RESISTÊNCIA ÓPTIMA.



CATEGORIA:
PRO



BALDES DE PLÁSTICO "HEAVY DUTY"

- Maior comodidade durante o transporte.
- Fácil recolha de resíduos.
- Asas reforçadas. Maior resistência. Ligeiro.



PROTECTED
DESIGN

REF.



BALDE PLÁSTICO PRETO NO.3 (40 L.) HEAVY DUTY	88778	33 cm	440 mm	40 l.	1,1 kg	10	300
--	-------	-------	--------	-------	--------	----	-----

CATEGORIA:
PRO



BALDES PLÁSTICO Nº. 1 "FLEXTUB" (25 L.)

- Maior comodidade durante o transporte.
- Fácil recolha de resíduos.



REF.



BALDE PLÁSTICO PRETO NO.1 (25 L.)	88771	30 cm	360 mm	25 l.	0,8 kg	10	450
-----------------------------------	-------	-------	--------	-------	--------	----	-----

CATEGORIA:
PRO



BALDES PLÁSTICO Nº. 4 "FLEXTUB" (55 L.)

- Maior comodidade durante o transporte.
- Fácil recolha de resíduos.
- Ligeiro.



REF.



BALDE PLÁSTICO PRETO NO.4 (55 L.)	88774	33 cm	530 mm	55 l.	1,6 kg	10	200
-----------------------------------	-------	-------	--------	-------	--------	----	-----

CATEGORIA:
PRO



BALDES PLÁSTICO Nº. 3 "FLEXTUB" (40 L.)

- Maior comodidade durante o transporte.
- Fácil recolha de resíduos.
- Asas reforçadas. Maior resistência.
- Ligeiro. Fabricado com material reciclado.



	REF.						
BALDE PLÁSTICO PRETO Nº.3 (40 L.)	88773						300
BALDE PLÁSTICO VERMELHO Nº.3 (40 L.)	88726						
BALDE PLÁSTICO AMARELO Nº.3 (40 L.)	88720						
BALDE PLÁSTICO AZUL Nº.3 (40 L.)	88721	33 cm	440 mm	40 l.	1,3 kg	10	
BALDE PLÁSTICO VERDE Nº.3 (40 L.)	88728						
BALDE PLÁSTICO PISTACHIO Nº.3 (40 L.)	88725						
BALDE PLÁSTICO LARANJA Nº.3 (40 L.)	88724						





EQUIPAMIENTO DE SEGURANÇA

Equipamento pessoal para o profissional da construção



JOELHEIRAS, ASSENTO SR-1 E ALMOFADA

- VASTA GAMA DE JOELHEIRAS E PRÁTICO ASSENTO ERGONÓMICO PARA TRABALHOS DE JOELHOS NO PISO.

3
Set



CATEGORIA:
PRO

TODO TERRENO 4X4

ALMOFADA

- Almofada de poliuretano para a protecção dos joelhos.
- Facilita o trabalho no piso sem necessidade de usar joelheiras.
- A sua larga superfície permite o seu uso como assento.



REF.



	REF.	
ALMOFADA	65943	1



CATEGORIA:
PRO

TODO TERRENO 4X4

JOELHEIRAS FLEX

- Protecção ergonómica flexível. Ajuste por banda elástica.
- Joelheiras profissionais de grande comodidade.
- Corpo interior em materiais macios adaptáveis ao utilizador.
- Carcaça exterior flexível e resistente.
- Conforme a EN14404.
- Nível de prestação: 1



REF.



	REF.	
JOELHEIRAS FLEX	81994	6



CATEGORIA:
SUPERPRO

TODO TERRENO 4X4

JOGO DE JOELHEIRAS PROFISSIONAIS N

- Úteis para qualquer área que requeira estar de joelhos durante grandes períodos de tempo.
- Ideais para uma colocação muito mais cómoda de peças cerâmicas ou outros materiais, nas diferentes fases de aplicação: preparação da cola, colocação, rejuntamento e limpeza.
- GRANDE superfície de apoio para uma óptima ESTABILIDADE e CONFORTO.
- Duplo cinta para manter em todo o momento a joelheira bem ajustada à perna.
- Evita o bloqueio da circulação sanguínea na parte anterior do joelho. Fecho rápido das cintas.
- Conforme a EN14404.
- Nível de prestação: 1.



REF.



	REF.		
JOGO DE JOELHEIRAS PROFISSIONAIS N	66957	6	192

CATEGORIA:
SUPERPRO

SUPERFÍCIES DURAS

JOELHEIRAS GEL COMFORT

- Joelheiras profissionais de desenho ergonómico e de elevada comodidade.
- O seu desenho combina com o uso de materiais duros e contra golpes e irregularidades do piso. Materiais macios no seu interior, adaptáveis à anatomia do utilizador.
- A sua ergonomia está dotada de grande estabilidade, evitando a sobrecarga dos ligamentos e dos tendões.
- Incorpora duas bandas de fecho de Neopreno.

	REF.		
JOELHEIRAS GEL COMFORT	81998	6	96

CATEGORIA:
PREMIUM

SUPERFÍCIES DURAS

JOELHEIRAS GEL DUPLEX

- Joelheiras profissionais de desenho ergonómico e de elevada comodidade.
- O seu desenho combina o uso de materiais duros contra golpes e irregularidades do piso e materiais brandos no interior,
- adaptáveis à anatomia do utilizador.
- Além de proteger os joelhos do utilizador, graças ao uso do gel de silicone no seu interior, a sua estudada ergonomia
- dotam-nas de uma grande estabilidade, evitando a sobrecarga de ligamentos e tendões.
- De grande utilidade graças à sua concepção dois em um:
- Com protector exterior em borracha, de grande estabilidade e resistência.
- Somente com o corpo principal, menos aparatoso e que permite deslizar o joelho sem problemas sobre superfícies lisas.
- Incorpora duplo fecho, inferior e superior, de fácil ajuste.

	REF.		
JOELHEIRAS GEL DUPLEX	81989	6	144





CATEGORIA: SUPERPRO

GRANDE CAPACIDADE DE CARGA

SUPERFÍCIES DURAS

ASSENTO ERGONÓMICO SR-1



- Chassis de alumínio de maior resistência e estabilidade. Permite uma posição ergonómica de grande comodidade.
- Previne enfermidades profissionais nos joelhos e coluna.
- Assento regulável em altura e inclinação para uma excelente adaptação a cada utilização.
- Estrutura robusta, com 7 rodas de grande resistência.
- Incorpora bandeja porta-objectos.
- Ótimo para as tarefas de colocação de ladrilho, instalação de parquet, limpeza e outras serviços sobre pavimentos.
- Joelheiras ergonómicas substituíveis.
- Peso máximo admissível: 130 kg.

	REF.		
ASSENTO ERGONÓMICO SR-1	81999	1	18



EQUIPAMENTO PARA O PROFISSIONAL

• ACESSÓRIOS PARA EQUIPAR O PROFISSIONAL DA CONSTRUÇÃO.

2
 Cut & Drill

 CATEGORIA:
 SUPERPRO

LENTE BRANCA

- Campo de uso: básico.
- Resistência mecânica a partículas a grande velocidade, baixa energia. Protecção lateral e superior.
- Patilhas extensíveis em comprimento e reguláveis verticalmente.
- Anti-risco e anti-embaciamento.
- Filtro UV. Cómodose simples. Conforme a EN166 e EN170.

REF.



ÓCULOS DE SEGURANÇA LENTE BRANCA

80918

12

 CATEGORIA:
 SUPERPRO

PROTECTORES AUDITIVOS

- Protecção comoda e eficiente para ambientes de grande contaminação acústica.
- Conforme a EN352-1.

REF.



PROTECTORES AUDITIVOS

80903

6

 CATEGORIA:
 SUPERPRO

PROTECTOR LOMBAR

- Recomendado para evitar lesões lombares ao carregar peso ou manter posições fixas.
- Com reforços verticais na zona lombar.
- Tensores laterais para ajustar a pressão no momento do esforço.
- Três tamanhos disponíveis: M/L/XL

REF.



PROTECTOR LOMBAR-TAMANHO L (96-104 CM)

80913

1

PROTECTOR LOMBAR-TAMANHO XL (104-112 CM)

80914

 CATEGORIA:
 SUPERPRO

LUVAS PROTECÇÃO LÁTEX

- Ideais para trabalhos com húmidades e com substâncias abrasivas.
- 100% latex.
- Conforme a EN420

REF.



LUVAS PROTECÇÃO

20907

12

3240

 CATEGORIA:
 SUPERPRO

JOGO DE SANDÁLIAS LISAS

- Permite aumentar a superfície de contacto aprox. 100%.

REF.



JOGO DE SANDÁLIAS LISAS

05985

1



**ACESSÓRIOS PARA
LIMPEZA
E MANUTENÇÃO**

Produtos e acessórios de a limpeza e colocação de cerâmica



ESPONJAS, TALOCHAS E ESPÁTULAS

• COMPLETA GAMA DE ESPONJAS E TALOCHAS PARA A LIMPEZA E PROTECÇÃO DA CERÂMICA.



CATEGORIA: SUPERPRO

ESPONJAS SUPERPRO

- Os modelos PLUS têm cortes longitudinais para um maior arrastamento da sujidade.
- Ref. 20905 e 20906 disponíveis em Pal Box.

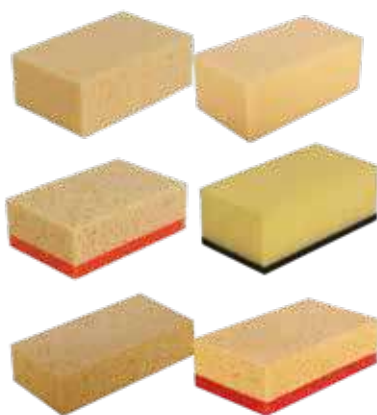

	REF.							
ESPONJA SUPERPRO	20905	20x13x7 cm	1	2	24	384		
ESPONJA PLUS SUPERPRO	20917					288		
ESPONJA SWEEPEX SUPERPRO	20928	18x10x7 cm	3	3		384		
ESPONJA SWEEPEX PLUS SUPERPRO	20932					288		
ESPONJA MISTA SUPERPRO	20906	20x13x7 cm	4	2	12	792		
ESPONJA MISTA PLUS SUPERPRO	20918						288	
ESPONJA SWEEPEX MIXTA ESPECIAL JUNTAS SUPERPRO	20992	18x10x7 cm		3		4	10	640
ESPONJA CELULOSA EPOXI SUPERPRO	22928	17x10x4 cm		12				
ESPONJA CELULOSA EPOXI MIXTA SUPERPRO	22929	17x10x5 cm	10	640				

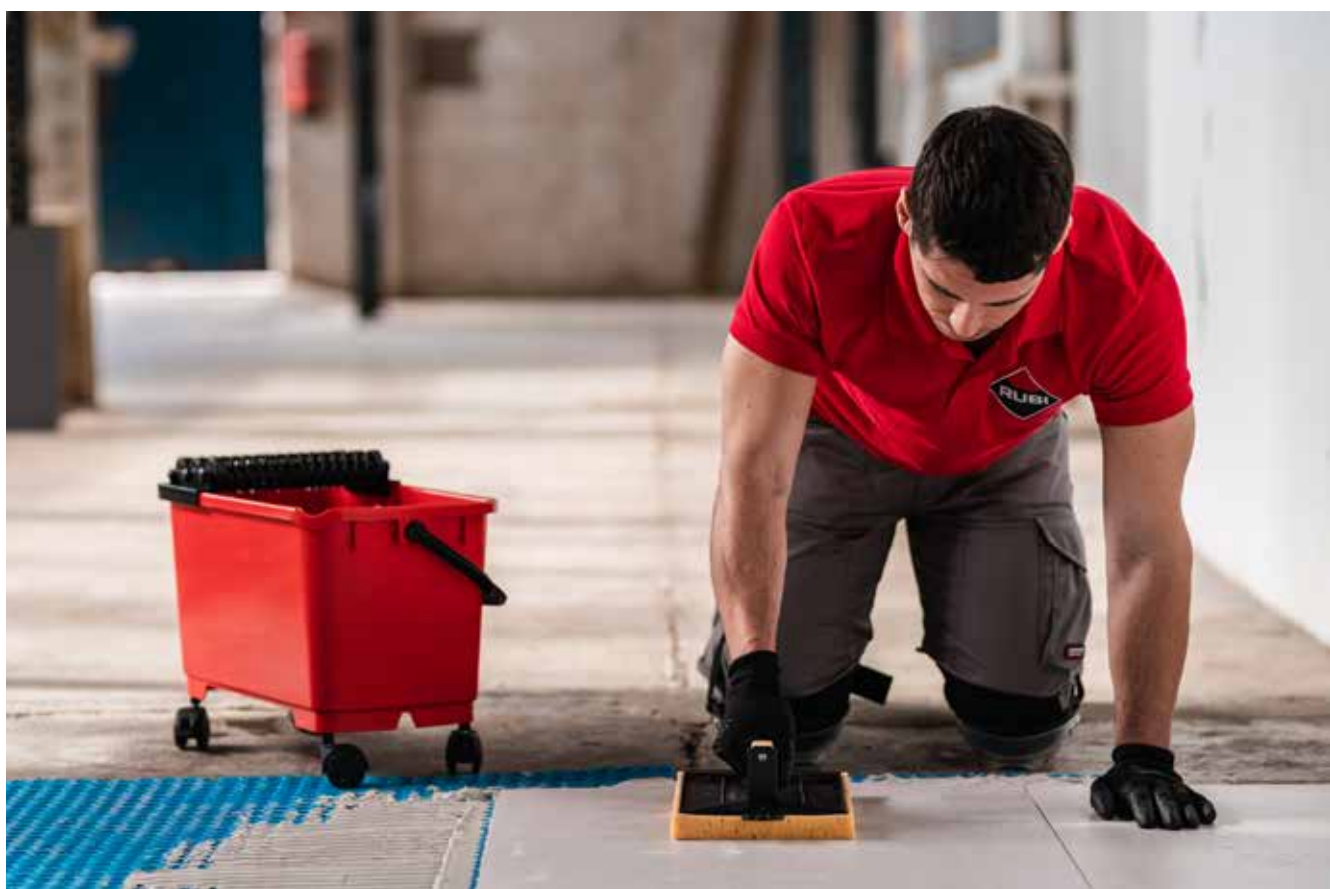

CATEGORIA:
PRO



ESPONJAS PRO

- Esponjas de poliuretano.
- O modelo HIDRO é de alta absorção.

	REF.					
ESPONJA STANDARD PRO	24966	17x10x7 cm	2	1	24	720
ESPONJA HIDRO ALTA ABSORÇÃO PRO	24967		3	3		-

CATEGORIA:
SUPERPRO



TALOCHAS COM ESPONJA SUPERPRO

- Talochas para a limpeza e acabamento de juntas.
- O modelo PLUS tem cortes longitudinais para um maior rendimento e arrastamento da sujidade.
- Esponja de poliuretano.

	REF.					
TALOCHA COM ESPONJA SUPERPRO	20924	28x19.5x2.5 cm	1	2	10	180
TALOCHA COM ESPONJA PLUS SUPERPRO	20908					120

CATEGORIA:
PRO



TALOCHA COM ESPONJA PRO

- Talochas com esponja de poliuretano de alta absorção.
- O modelo PLUS tem cortes longitudinais para um maior rendimento no arraste da sujidade.

	REF.					
TALOCHA PLÁSTICA COM ESPONJA HIDRO PRO	24974	28x14x3 cm	3	3	10	-
TALOCHA PLÁSTICA COM ESPONJA HIDRO PLUS PRO	24988					240

CATEGORIA:
SUPERPRO



TALOCHAS ESPONJA SUBSTITUÍVEL 30X13,5 CM SUPERPRO

- Talochas para a limpeza e acabamento de juntas.
- Bases substituíveis adaptáveis a cabo ergonómico (Ref. 22912) e também a outras marcas.
- Disponíveis com esponjas de diferente nível de absorção e resistência ao desgaste.
- Sistema de encaixe de grande segurança e comodidade.
- Os modelos PLUS têm cortes longitudinais para um maior arrastamento da sujidade.

	REF.					
TALOCHA ESPONJA SUBSTITUÍVEL SUPERPRO	22900	30x13.5x4 cm	1	2	10	180
TALOCHA ESPONJA SUBSTITUÍVEL SWEEPEX SUPERPRO	22916		3	3		320
SUBSTITUÍVEL TALOCHA SUPERPRO	22910		1	2		-
SUBSTITUÍVEL TALOCHA ESPONJA PLUS SUPERPRO	22918	30x13.5x3 cm	4	4	10	-
SUBSTITUÍVEL TALOCHA CELULOSA EPOXI SUPERPRO	22932		4	4		240
SUBSTITUÍVEL TALOCHA SWEEPEX SUPERPRO	22922		3	3		320
SUBSTITUÍVEL TALOCHA SWEEPEX PLUS SUPERPRO	22914	30x13.5x4 cm	3	3	10	320

CATEGORIA:
SUPERPRO



CABO TALOCHAS BASE SUBSTITUÍVEL SUPERPRO

- Adaptável, como substituição, 30x13,5 cm e substituíveis borracha-espuma SUPERPRO



	REF.	
CABO TALOCHA BASE SUBSTITUÍVEL SUPERPRO	22912	10

CATEGORIA:
SUPERPRO



SUBSTITUÍVEIS TALOCHA BORRACHA-ESPUMA SUPERPRO

- Bases de borracha-espuma para acabamentos e limpezas finais, adaptáveis a cabo ergonómico comum (Ref. 22912)*.
- Disponíveis com borracha-espuma de diferente nível de dureza e abrasão.



	REF.		
SUBSTITUÍVEL BORRACHA-ESPUMA BRANDA CÉLULA GRANDE SOFT-L SUPERPRO	22924	30x13,5x1 cm	10

CATEGORIA:
SUPERPRO



TALOCHAS BORRACHA-ESPUMA CABO PLÁST. SUPERPRO

- Para o acabamento de superfícies e limpezas finais.
- Com cabo ergonómico de plástico.
- Diferentes tipos de borracha-espuma e durezas, segundo o tipo de acabamento.



	REF.			
TALOCHA BORRACHA-ESPUMA BRANDA CELULA GRANDE SOFT-L SUPERPRO	72985	25x11x1,5 cm	6	540
TALOCHA BORRACHA-ESPUMA BRANDA CELULA MÉDIS SOFT-M SUPERPRO	72986			
TALOCHA BORRACHA-ESPUMA DURA CELULA PEQUENA HARD-S SUPERPRO	72988			

CATEGORIA:
PRO



TALOCHAS BORRACHA-ESPUMA PRO

- Para acabamentos e limpezas finais de superfícies.





	REF.			
TALOCHA BORRACHA-ESPUMA RUGOSA 28X14 CM PRO	24971	28x14x2 cm	10	360
TALOCHA BORRACHA-ESPUMA FINA 28X14 CM PRO	24973	28x12x2 cm		

CATEGORIA:
SUPERPRO



BASE COM ESPONJA SUPERPRO

- Base reforçada de grande superfície.
- Cabo incluído (Ref. 70904).
- Esponja de poliuretano.
- Não compatível com balde RUBICLEAN EASY SQUEEZE.

	REF.					
BASE COM ESPONJA SWEEPEX SUPERPRO	20914	34x17x5 cm	3	3	1	168
BASE DE SUBSTITUIÇÃO COM ESPONJA SWEEPEX SUPERPRO	20919					



CATEGORIA:
PREMIUM

NEW!



ESPONJA BASE EASY SQUEEZE

• Esponja de piso hidráulico, 42x13x3 cm, fácil de substituir pelo velcro. Inclui alça de alumínio destacável.

	REF.	
ESPONJA BASE COM PALO EASY SQUEEZE.	68992	1
ESPONJA BASE EASY SQUEEZE	68993	

CATEGORIA:
SUPERPRO

TALOCHA COM ESFREGÕES 25 CM SUPERPRO

- Para a limpeza de superfícies cerâmicas e de outros materiais.
- Talocha com tres esfregões substituíveis de diferentes rugosidades: suave (vermelho), média (azul) e forte (castanho).
- Conjunto de 3 esfregões: muito suave (branco), suave (vermelho), médio (azul) e forte (castanho).
- Disponível conjunto de 3 esfregões de diferentes rugosidades: suave (vermelho), média (azul) e forte (castanho).



	REF.		
TALOCHA +3 ESFREGÕES MISTOS	20900	25x10x2,5 cm	1
TALOCHA +3 ESFREGÕES MUITO SUAVES	20944		
SUBSTITUÍVEIS 3 ESFREGÕES - MUITO SUAVE	20971		
3 ESFREGÕES MÉDIOS	20973		
SUBSTITUÍVEIS 3 ESFREGÕES - FORTE	20974		
SUBSTITUÍVEIS 3 ESFREGÕES - SUAVE/MÉDIO/FORTE	20902		

STANDARD

SWEEPEX | HIDRO

CELULOSA

ABRASIVA



Nível de absorção.

Resistência à abrasão.

Sweepex®. marca registrada pelos seus proprietários.

RECIPIENTES

- DIFERENTES MODELOS DE RECIPIENTES PARA A LIMPEZA DEPOIS DO REJUNTAMENTO E PARA O FINAL DA OBRA.



CATEGORIA:
PREMIUM



NEW!

RUBICLEAN EASY SQUEEZE

- Balde para pavimentos e paredes. Mecanismo operado pelo pé para facilitar a torção da esponja com pega. Dois rolos para espátulas de parede manuais. Bandeja de alta capacidade, 32 litros. Duas rodas e fecho do punho para um melhor transporte.
- *As imagens deste produto podem ser ligeiramente diferentes da sua versão final.

	REF.			
RUBICLEAN EASY SQUEEZE	68991	1	8	11 kg

CATEGORIA:
PRO



RUBICLEAN PRO

- Recipiente de plástico com 2 roletes escorredores.
- Rodas incorporadas na base.
- Capacidade máxima: 24 litros.
- Capacidade útil: 17 litros.
- Dimensões: 52x27x26 cm.
- Fornecida montada e em caixa unitária.
- Disponível em caixa especial de 12 unidades (ref.69948).

	REF.		
RECIPIENTE RUBICLEAN PRO	25949	1	18

CATEGORIA:
PRO



KIT RUBICLEAN PRO 1

- Composto por:
- Cubeta RUBICLEAN PRO (ref.25949)
- Talocha plástico com esponja HIDRO PRO (Ref.24974)
- Espátula de borracha PRO 28x14cm (Ref.24969).

	REF.		
KIT RUBICLEAN PRO 1	68902	1	18

CATEGORIA:
PRO



KIT RUBICLEAN PRO 2

- Composto por:
- Cubeta RUBICLEAN PRO (Ref.25949)
- Talocha substituível com esponja SWEEPEX SUPERPRO 30X13,5cm (Ref.22916)
- Espátula borracha para juntas SUPERPRO (Ref.65971)
- Pente 45° cabo RUBIFLEX aberto 10x10mm (Ref.75948)

	REF.		
KIT RUBICLEAN PRO 2	69949	1	18

CATEGORIA:
PRO



RUBICLEAN EASYPRO

- Balde de plástico, leve e resistente.
- Nível de grade mais baixo. Requer menos água. Menor peso
- Rolos removíveis Limpeza mais fácil.
- Reforço metálico nos rolos. Maior resistência
- Capacidade de 24 litros

	REF.		
RECIPIENTE RUBICLEAN EASYPRO	21945	4	32

CATEGORIA:
SUPERPRO

4 RODAS

3 ROLOS



RUBICLEAN TRIPLO SUPERPRO

- Cubeta de plástico, simples e de alta resistencia.
- Equipada com 3 rolos em espiral para escorrer melhor.
- Incorpora rodas e asa para o transporte.
- Capacidade máxima: 24 litros.
- Capacidade útil: 10 litros.
- Dimensões: 53x28x37 cm.
- Fornecida montada e em caixa unitária.

	REF.		
RECIPIENTE RUBICLEAN TRIPLO SUPERPRO	21995	1	18

CATEGORIA:
SUPERPRO



RUBICLEAN SUPERPRO

- Recipiente de plástico, leve e de alta resistência, com 2 rolos escorredores e sistema de separação-decantação de águas sujas.
- Incorpora rodas e asa para transporte.
- Capacidade máxima: 24 litros.
- Capacidade útil: 10 litros.
- Dimensões: 52x27x30 cm.
- Fornecida montada e em caixa unitária.
- Disponível em caixa especial de 10 unidades (ref.69964).

	REF.		
RECIPIENTE RUBICLEAN SUPERPRO	21998	1	18

CATEGORIA:
SUPERPRO



KIT RUBICLEAN SUPERPRO 2

- Composto por:
- Cubeta RUBICLEAN (Ref. 21998)
- Talocha com esponja SUPERPRO (Ref.20924)
- Espátula de borracha TERMOFLEX SUPERPRO (Ref.65976)

	REF.		
KIT RUBICLEAN SUPERPRO 2	69915	1	18



PAL BOX E EXPOSITORES

Índice por referências

RUBI

**BUILDING THE
FUTURE TOGETHER**

RUBI

**BUILDING THE
FUTURE TOGETHER**

RUBI





PALBOX E EXPOSITORES

- EXPOSITORES PARA MELHORAR A COLOCAÇÃO E PROMOÇÃO DOS PRODUTO NO PONTO DE VENDA



▲ CATEGORIA: SUPERPRO



ESPONJA SUPERPRO

- Contém 135 unidades de esponjas SUPERPRO (Ref. 20905).
- Medidas: 60 x 40 x 120 cm.

	REF.		
PALBOX ESPONJA SUPERPRO	69955	1	4

▲ CATEGORIA: SUPERPRO



ESPONJA MISTA SUPERPRO

- Contém 135 esponjas MISTA SUPERPRO (Ref. 20906)
- Medidas: 60 x 40 x 120 cm.

	REF.	
PALBOX ESPONJA MISTA SUPERPRO	69957	1

CATEGORIA:
PRO

ESPONJA HIDRO PRO PAL BOX

- Contém 160 unidades de esponjas HIDRO Pro (ref. 24967).
- Medidas: 60 x 40 x 105 cm.



REF.



	REF.	
PALBOX ESPONJA HIDRO PRO	69979	1

CATEGORIA:
SUPERPRO

KIT DELTA LEVEL SYSTEM 20 UNI.

- Pronto para usar com apenas tirar a tampa.
- Contem:
- 20 kits DELTA Levelling System.
- Medidas: 60 x 40 x 105 cm.



REF.



DELTA LEVEL SYSTEM 1,5MM PAL BOX (20 UN.)	03918	1
DELTA LEVEL SYSTEM 2MM PAL BOX (20 UN.)	03919	



CATEGORIA:
SÚPERPRO



RECIPIENTE RUBICLEAN SUPERPRO

- Contém 10 recipientes RUBICLEAN SuperPro (Ref. 21998)
- Os recipientes são fornecidos desmontados.
- Medidas: 56 x 31 x 109 cm.

	REF.	
PALBOX CUBETA RUBICLEAN SUPERPRO	69964	1

CATEGORIA:
PRO



RECIPIENTE RUBICLEAN PRO

- Contém 12 recipientes RUBICLEAN Pro (Ref. 25949)
- os recipientes são fornecidos desmontados
- Medidas: 56 x 31 x 109 cm.

	REF.	
PALBOX CUBETA RUBICLEAN PRO	69948	1



EXPOSITORES

- **DIVERSOS EXPOSITORES PARA PROMOÇÃO DOS PRODUTOS RUBI OPTIMIZANDO O ESPAÇO MÁXIMO DISPONÍVEL.**



EXPOSITOR GERAL DE 1000 MM

- Expositor geral de 1 metro de largura.
- Com estrutura, logo e prateleira do expositor. (Ref.93911)
- Com 2 unidades de barras para expositor. (Ref.93910)
- Se quiser montar múltiplos expositores, terá que calcular o número de barras necessárias que vai utilizar.

	REF.	
ESTRUTURA + LOGO + PRATELEIRA 1000MM	93911	1
2U. BARRAS EXPOSITOR GENERAL	93910	



EXPOSITOR GERAL DE 650 MM

- Expositor geral de 65 centímetros de largura.
- Com estrutura, logo e prateleira do expositor. (Ref.90812)
- Com 2 unidades de barras para expositor. (Ref.90810)
- Se quiser montar múltiplos expositores, terá que calcular o número de barras necessárias que vai utilizar.

	REF.	
ESTRUTURA + LOGO + PRATELEIRA 650MM	93912	1
2U. BARRAS EXPOSITOR GENERAL	93910	

RUBI

**BUILDING THE
FUTURE TOGETHER**





ACESSÓRIO BANDEJA EXPOSITOR GERAL

• Acessório da bandeja para exibição geral

	REF.	
BANDEJA EXPOSITOR GERAL 1000 MM	90570	1
BANDEJA EXPOSITOR GERAL 650 MM	90571	



PRATELEIRA EXPOSITOR GERAL

• Acessório de grade para exibição geral

	REF.	
PRATELEIRA EXPOSITOR GERAL 1000X500 MM	90606	1
PRATELEIRA EXPOSITOR GERAL 650 MM	90607	



ACESSÓRIO SEPARADOR AJUSTÁVEL

• Acessório separador para expositor geral

	REF.	
SEPARADOR AJUSTÁVEL 400X200MM	93913	1



ACESSÓRIO MAGNÉTICO PARA ESPÁTULAS E PENTES

• Acessório com base magnética para facilitar o ajuste na estrutura.
• Suporte para espátulas e pentes.

	REF.	
SUPORTE MAGNÉTICO PARA ESPÁTULAS E PENTES 650MM	93915	1
SUPORTE MAGNÉTICO PARA ESPÁTULAS E PENTES 1000MM	93914	



ACESSÓRIO DE GANCHO PARA PENTES

• Acessório de gancho para colocar os pentes no expositor geral.

	REF.	
GANCHO PARA ESPÁTULAS 400MM	93916	1



ACESSÓRIO PARA DISCOS

- Acessório de suporte para discos.
- É necessário utilizar o acessório da barra de suporte de discos para uma montagem correta (Ref.93323/93318).

	REF.	
ACESSÓRIO PARA DISCOS	93917	1



ACESSÓRIO DE BARRA PARA SUPORTE DE DISCOS

- Acessório de barra para suporte de discos.
- É necessário complementar com o acessório de suporte de discos (Ref.93917).

	REF.	
ACESSÓRIO DE BARRA PARA SUPORTE DE DISCOS 1000MM	93918	1
ACESSÓRIO DE BARRA PARA SUPORTE DE DISCOS	93323	



ACESSÓRIO DE SUPORTE PARA MARTELOS E MAÇOS

- Acessório de suporte para martelos e maços, para a colocação no expositor geral.

	REF.	
SUPORTE PARA MARTELOS	93919	1



ACESSÓRIO PARA CARTAZES LATERAL

- Acessório para pendurar cartazes no expositor geral.

	REF.	
SUPORTE PARA CARTAZES LATERAL 300MM	93920	1



ACESSÓRIO PARA PREÇÁRIOS

- Acessório de gancho porta-preços para colcação no expositor geral.

	REF.	
GANCHO PORTA-PREÇOS 300MM	93921	125

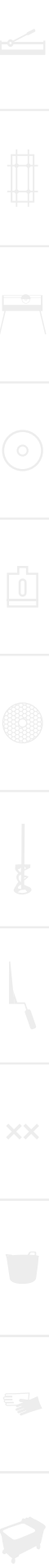



EXPOSITOR SLAB CUTTER G3

- Expositor de cartão para apresentar o cortador manual de grande formato SLAB CUTTER G3 (ref. 16900).
- Também para exibir os acessórios SLAB BREAKER PLUS (ref. 18917) e o SLAB PLIER (ref. 28916).

	REF.	
EXPOSITOR SLAB CUTTER G3	41012	1



EXPOSITOR MÁQUINAS MANUAIS (1 FACE)

- Expositor metálico com capacidade para expor uma cortadora manual.
- Incorpora sistema anti-roubo.

	REF.	
EXPOSITOR MÁQUINAS MANUAIS (1 FACE)	93138	1



EXPOSITOR MÁQUINAS MANUAIS

• Expositor com capacidade para 3 cortadores manuais.



	REF.		
EXPOSITOR MÁQUINAS MANUAIS	90305	1	6

EXPOSITOR GAMA NIVELAMENTO

• Expositor em cartão, para a gama de nivelamento.



	REF.	
EXPOSITOR GAMA NIVELAÇÃO	93056	1

EXPOSITOR NIVELAMENTO DELTA

• Expositor com 3 recipientes de papelão, para a gama de nivelamento Delta.



	REF.	
EXPOSITOR 3 RECIPIENTES NIVELAMENTO DELTA	93906	1



EXPOSITOR EM COLUNA GAMA RUBIMIX

- Expositor com vários ganchos para suportar misturadores e diferentes varetas.

	REF.	
EXPOSITOR EM COLUNA GAMA RUBIMIX	93922	1



EXPOSITOR DE MESA BROCAS PREMIUM

- Expositor metálico de mesa para brocas. Incorpora um sistema anti-roubo.

	REF.	
EXPOSITOR DE MESA BROCAS PREMIUM	93800	1



EXPOSITOR BROCAS 4DRILL

- Expositor dispensador de balcão com seis ganchos para colocar brocas 4DRILL de diferentes dimensões.
- Com barra frontal e fecho com chave para segurança anti-roubo.

	REF.	
EXPOSITOR BROCAS 4DRILL	91907	1



EXPOSITOR DE DISCOS

- Expositor-dispensador para discos até 125 mm. Fecho com chave para segurança anti-roubo.
- Capacidade: 36 discos de 115/125.

	REF.	
EXPOSITOR DE DISCOS	92854	1





































































































ÍNDICE POR REFERÊNCIAS

REF	PAG	REF	PAG	REF	PAG	REF	PAG	REF	PAG	REF	PAG	REF	PAG	REF	PAG	REF	PAG		
01900	65	02856	249	04912	163	05966	168	10940	231	16909	95	20918	268	24994	194	27902	45	30987	147
01901	82	02858	249	04913	163	05967	168	10971	97	16929	80	20919	270	24995	194	27903	45	30995	151
01903	64	02861	245	04914	163	05969	168	10972	97	16946	138	20924	269	24996	194	27909	45	31909	156
01906	66	02864	245	04915	163	05970	166	10973	97	16956	137	20928	268	24998	194	27911	81	31915	146
01907	67	02866	249	04916	163	05971	166	11900	37	16957	138	20932	268	25900	212	27913	189	31932	148
01945	66	02867	249	04917	163	05972	229	11901	39	16958	138	20944	271	25901	212	27916	45	31933	148
01946	66	02868	249	04918	167	05973	130	11973	37	16984	138	20971	271	25902	212	27921	43	31934	148
01947	67	02869	249	04920	168	05974	130	11974	39	16985	138	20973	271	25903	212	27922	43	31935	148
01948	67	02870	249	04921	168	05976	170	12954	37	17905	41	20974	271	25905	212	27923	43	31936	154
01949	66	02901	243	04922	168	05978	168	12955	39	17906	41	20992	268	25906	212	27924	43	31937	154
01950	67	02902	243	04923	168	05979	168	12956	37	17909	35	21931	95	25907	212	27925	43	31938	154
01958	66	02903	244	04924	168	05981	168	12957	39	17915	35	21945	273	25910	146	27926	43	31939	154
01959	64	02904	244	04927	169	05982	168	13939	55	17921	35	21951	101	25912	153	28900	101	31964	151
01960	70	02905	244	04928	169	05985	265	13940	55	17924	31	21955	94	25913	154	28906	87	31965	151
01991	64	02911	242	04929	169	05988	163	13941	55	17951	31	21975	95	25915	146	28910	94	31966	155
01992	64	02912	242	04962	162	05989	163	14943	59	17952	31	21995	272	25916	146	28912	90	31967	155
01993	64	02923	245	04963	167	05990	163	14944	59	17953	31	21998	273	25917	147	28916	81	31969	155
01996	68	02924	245	04964	162	05991	163	14945	59	17954	31	22900	269	25918	147	28917	93	31972	149
02000	243	02926	245	04965	162	05992	163	14946	59	18819	94	22910	269	25934	154	28918	93	31973	149
02001	243	02950	246	04970	167	05994	163	14947	59	18917	81	22912	270	25940	196	28931	101	31974	180
02002	244	02951	246	04971	167	06827	249	14948	59	18919	100	22914	269	25942	196	30883	146	31975	149
02030	242	02952	243	04972	167	06828	249	14975	53	18920	49	22916	269	25944	196	30900	151	31978	149
02031	242	02953	243	04973	167	06829	249	14976	53	18921	49	22918	269	25949	272	30902	151	31979	180
02036	244	02954	243	04974	167	06900	165	14977	53	18922	49	22922	269	25956	61	30904	147	32921	179
02063	245	02972	243	04975	167	06915	165	14980	51	18923	49	22924	270	26570	189	30925	154	32927	179
02123	246	02973	243	04976	167	06918	165	14981	51	18934	89	22928	268	26571	189	30926	154	32931	179
02124	246	02974	243	04977	167	06919	165	14982	51	18935	91	22929	268	26572	189	30929	154	32932	151
02125	246	03901	248	04992	162	06929	165	14985	53	18948	96	22932	269	26575	135	30930	154	32933	151
02127	246	03918	277	05917	176	06971	165	14986	53	18972	49	22950	268	26576	135	30931	154	32934	156
02130	246	03919	277	05918	176	06972	165	14987	53	18974	49	23999	77	26577	135	30945	154	32935	156
02132	246	03929	249	05919	176	06973	165	14988	51	18975	49	24949	196	26578	135	30946	154	32936	156
02135	246	03930	249	05920	176	06974	165	14989	51	18976	86	24958	196	26961	47	30949	154	32937	179
02279	246	03931	249	05921	176	06975	165	14990	51	18978	96	24966	269	26962	47	30950	154	32938	179
02396	246	03932	249	05922	176	06976	165	15901	57	18979	94	24967	269	26963	47	30955	154	32939	179
02397	246	03952	248	05923	166	06977	165	15902	57	18980	70	24968	218	26970	193	30956	154	32940	146
02839	249	03953	248	05924	166	06978	165	15904	57	18982	85	24969	218	26971	193	30958	154	32951	148
02840	249	03954	248	05926	166	06979	165	15956	33	18983	88	24971	270	26972	193	30959	154	32953	148
02841	249	03955	248	05927	166	06980	165	15957	33	18984	92	24973	270	26973	193	30960	154	32954	148
02842	249	03956	248	05928	166	06981	249	15958	33	20900	271	24974	269	26974	193	30962	154	32960	149
02846	249	03957	248	05929	166	06984	167	15959	33	20902	271	24976	129	26975	193	30963	154	32961	149
02850	249	03958	248	05939	166	06985	167	16900	75	20905	268	24977	129	26980	191	30964	154	32971	153
02851	249	03995	100	05961	168	06986	167	16901	137	20906	268	24979	129	26981	191	30972	148	32974	153
02852	249	04904	169	05962	168	06987	167	16902	250	20907	265	24984	60	26992	47	30973	148	35520	214
02853	249	04909	169	05963	168	10607	218	16903	195	20908	269	24985	60	26999	47	30974	146	35900	251
02854	249	04910	163	05964	168	10913	97	16905	195	20914	270	24986	196	27900	45	30976	146	35901	251
02855	249	04911	163	05965	168	10939	231	16906	195	20917	268	24988	269	27901	45	30986	147	35902	251



ÍNDICE POR REFERÊNCIAS

Para que este catálogo possa proporcionar a maior informação possível ao leitor com a maior clareza possível, utilizou-se a seguinte simbologia.

 1 Preparação	 2 Corte e Perfuração	 3 Instalação	 4 Betumação	 5 Limpeza	 3+1 3+1 anos de garantia	 3+2 3+2 anos de garantia	 3 3 anos de garantia	 Patenteado	 Patente pendente	 Desenho protegido	 Secure Lock System	 Normativa Comissão Europeia	 Normativa Russian EAC	 Normative UK	 Normativa Segurança Instituto TÜV	 TNO Innovation for life		 Product Design Award		 Unidades por palete	 Unidades por caixa	 Comprimento de corte	 Comprimento corte diagonal	 Altura de corte	 Potência separador	 Peso net	 Peso bruto	 Com maleta-estojo	 Peso com maleta-estojo	 Alimentação	 RPM Rotações por minuto	 W Watts de potência	 Comprimento corte chanfro	 Espessura corte chanfro	 Espessura máxima corte 1 ou 2 passagens	 Comprimento largura altura	 Efeito corte vertical	 Comprimento de corte com efeito de corte	 Disco incluído	 Diâmetro exterior	 Diâmetro interior	 Altura pastilha disco	 Espessura pastilha disco	 Altura da banda diamantada	 Ângulo da banda diamantada	 Comprimento máx. perfuração	 capacidade mistura	 Altura total da cabeça	 Diâmetro pá cabeça	 Largura dente pente	 Altura dente pente	 Raio dente pente	 Comprimento lâmina colher	 Largura lâmina colher	 Bolsas por caixa	 Cruzetas por bolsa	 Altura do cubo	 Diâmetro inferior	 Diâmetro superior	 Altura útil	 Medidas esponja	 Nível absorção (1-4)	 Resistência à abrasão (1-4)	 Comprimento de corte	 Altura de cortes	 Potência separador	 Separador fixo	 Separador móvel	 Cortes repetitivos	 Cortes a 45°	 Suplemento base	 Medição angular	 Dupla guia reforçada	 PURE POWER	 MAGNET	 Smart Power	 One Hand Action	 Saco opcional	 Sistema de rolamentos	 Fácil fixação	 Ergonomico	 Suave	 Régua milimétrica	 Potência	 Motor abatível	 Efeito corte vertical	 Patas pegáveis	 Carro móvel	 Caudal regulável	 Mesa abatível	 Zero Dust	 Nível	 Laser	 C3 system	 Uso com água	 Uso a seco	 Máximo de 1 hora de trabalho contínuo recomendado pelo TNO	 Máximo de 3 horas de trabalho contínuo recomendados pela TNO
---	---	---	--	--	---	---	---	--	--	--	--	---	---	--	---	---	---	--	---	---	--	--	--	---	--	--	--	---	--	--	--	--	---	---	---	--	---	--	--	---	---	---	--	--	--	---	--	--	--	---	--	--	--	---	--	--	--	---	---	---	---	--	---	--	--	--	--	---	--	--	---	---	--	---	--	---	---	---	---	---	--	---	---	--	--	---	--	---	--	---	---	---	---	---	--	--	---	--

PORT.: Ref. 93360

 8 413797 933604

German's Boada e as suas Filiais cumprem a directiva 2002/96/CE sobre resíduos de aparelhos eléctricos e/ou electrónicos e a directiva 2002/95/CE sobre restrições de determinadas substancias no seu fabrico, aplicando a lei de cada estado membro da CEE, de acordo com os seus critérios específicos: [RAEE, WEEE, eco-REEE, etc...] (RoHS).

As imagens são aproximadas e estão sujeitas a alterações sem aviso prévio.

* O peso bruto de algumas máquinas eléctricas pode variar em função do tipo de palete e do tipo de cartão utilizado na sua embalagem.

** Qualquer intervenção nas máquinas anula a garantia. A garantia cobre todo o defeito de fabrico ou montagem de acordo com a lei vigente.

Nota: Está proibida toda a reprodução total ou parcial deste catálogo sem prévia autorização de German's Boada, SA.



RUBICLUB

**JUNTE-SE À COMUNIDADE DE
+70.000 PROFISSIONAIS NA ARTE
DE APLICAÇÃO DE CERÂMICA**

- 1. TORNE-SE MEMBRO EM MENOS DE UM MINUTO**
- 2. ESTENDA A GARANTIA DAS SUAS COMPRAS FACILMENTE**
- 3. ACEDA A BENEFÍCIOS E OFERTAS EXCLUSIVAS**

**USE O CÓDIGO QR OU ENTRE
EM WWW.RUBI.COM**



After Sales Service
aftersales@rubi.com

f **y** **d** **i** **g** **in**
rubi.com

RUBI GROUP

SP **GERMANS BOADA, S.A.**
BARCELONA (OFICINAS CENTRALES)
Pol. Can Rosés,
Avda. Olimpíades 89-91, P.O.BOX 14
08191 RUBI (Barcelona) SPAIN
T. 34 936 80 65 00
info@rubi.com

MADRID
Marie Curie,7
Edif. B. bajos 7
28521 Rivas Vaciamadrid SPAIN
T. 34 914 99 48 63
rubimadrid@rubi.com

PT **RUBI PORTUGAL**
Rua da Ribeira de Eiras, S/N, Armazém B
Ponte de Eiras
3020-324 Coimbra - PORTUGAL
T. 351 239 492 430
F. 351 239 492 431
rubiportugal@rubi.com

FR **RUBI FRANCE S.A.R.L.**
15 Avenue du Hoggar
Bâtiment le Vancouver
91940 LES ULIS - FRANCE
T. 33 1 69 18 17 85
T. 33 1 69 18 17 89
rubifrance@rubi.com

US **RUBI TOOLS USA Inc.**
10702 NW 147th Street, Suite 100
Hialeah Gardens, FLORIDA 33018 USA
P. 1 305 715 9892
F. 1 305 715 9898
rubitools.usa@rubi.com

UK **RUBI UK LTD.**
Units 16 & 17, Easter Park,
Ferry Lane
Rainham, Essex
RM13 9BP - UNITED KINGDOM
P. 44 (0) 1708559609
F. 44 (0) 1708553813
rubiuk@rubi.com

PL **RUBI POLSKA Sp. z o.o.**
ul. Dawidowska 10, Zamienie
05-500 Piaseczno
POLSKA
T. +48 (0) 226 44 51 61
F. +48 (0) 226 44 58 45
rubipolska@rubi.com

NL **RUBI BENELUX BV**
Weidehek, 70
4824 AS BREDA
NEDERLAND
LU
BE
T. 31 (0) 76 57 29 200
F. 31 (0) 76 57 20 190
rubibenelux@rubi.com

DE **RUBI DEUTSCHLAND GmbH**
Krahnendonk 89
AT
41066 Mönchengladbach
DEUTSCHLAND
T. 49 (0) 2161 990 60 90
F. 49 (0) 2161 478 12 69
rubideutschland@rubi.com

CA **RUBI CANADA**
9209 Boul Langelier
St-Léonard, Qc CA H1P-3K9
P. 1866 898 7924
rubicanada@rubi.com

IT **ITALIA**
T. 800 788278
F. 800 788279
commerciale@rubi.com

CN **Suzhou Rubi Technologies Co., Ltd.**
Block 2, No.86, Tinghe Road, SIP, Suzhou City,
Jiangsu, Province, China
Zip Code: 215121
中国江苏省苏州工业园区亭和路86号2号厂房
苏州瑞比机电科技有限公司
邮政编码: 215121
Tel: 86 512 66626100

IN **RUBI INDIA**
Andheri Kurla Road, Andheri (East)
Mumbai-400059, India
T.+91 22 67587457 60
rubiwestindia@rubi.com

MX **GERMANS BOADA MEXICO**
Av. Industria Moderna #2001 Bodega 82,
El Cerrito, CP 76240
El marqués, QRO
T: +52 55 5592 4907
T: +52 55 5592 5386
mexico@rubi.com

CO **RUBI COLOMBIA**
Cra. 11a #94-56, Oficina 501
Bogotá D.C. COLOMBIA
T. (+571) 441 45 46

CL **RUBI CHILE**
GERMANS BOADA S.A.
Los Militares # 5620, Oficina 1503
Los Condes (Santiago de Chile) CHILE
T. (+562) 3339 9193
T. (+569) 9799 9574
rubichile@rubi.com

AE **RUBI MIDDLE EAST**
P.O. Box 507070, Unit 08A, Level 7,
Al Fattan Currency House-Tower 1,
Dubai IFC, Dubai, United Arab Emirates
nkhan@rubi.com
T. +971 52 969 7852

TR **RUBI TURQUIA**
TAMER OZALLI Hird. Hizm.
Fulya Mah: Mehmetcik cad Kozaçik sok
Birlik ap D:3 Şişli / İstanbul
T. +90 50 7624 0167
tozalli@rubi.com

